Professioneller Einsatz 2022

LIEBHERR

Kühlen und Gefrieren



Inhalt

Qualität, Design und Innovation	05
Die Firmengruppe Liebherr	06
Energie sparen und nachhaltig handeln	08
Effizienz auf einen Blick - die neuen Energielabels	10
Alles Wissenswerte zum bisherigen Energielabel	11
Weltweit umfassender Service - lange Ersatzteilverfügbarkeit	12
Gepürfte Qualität für höchste professionelle Ansprüche	13
Gute Gründe, sich für Liebherr zu entscheiden	14
Kühl- und Gefriergeräte Hotellerie, Gastronomie und Metzgerhandwerk	16
Kühl- und Gefriergeräte GN 2/1 mit dynamischer Kühlung und Edelstahl-Innenbehälter	18
Kühl- und Gefriergeräte GN 2/1 mit dynamischer Kühlung und Kunststoff-Innenbehälter	28
Unterbaufähige Gefriergeräte	42
Zubehör	46
Kühl- und Gefriergeräte für Bäckerei und Konditorei	50
Kühl- und Gefriergeräte für Bäckereibleche mit dynamischer Kühlung und Edelstahl-Innenbehälter	52
Kühl- und Gefriergeräte für Bäckereibleche mit Kunststoff-Innenbehälter	58
Zubehör	62
Kühlgeräte Getränkeindustrie	64
Display-Kühlgeräte mit dynamischer Kühlung	70
Kühlgeräte mit dynamischer Kühlung	76
Event-Kühlgeräte mit dynamischer Kühlung	88
Thekenkühler zur Verkaufsförderung	92
Unterbaufähige Kühlgeräte	94
Kühltruhen mit statischer Kühlung	102
Zubehör	106
Gefriergeräte Tiefkühl- und Eiscremeindustrie	110
Gefriertruhen	114
Gefriergeräte zur Verkaufsförderung	132
Zubehör	136



Kühl- und Gefriergeräte Hotellerie,
Gastronomie und Metzgerhandwerk _____ 16



Kühl- und Gefriergeräte
für Bäckerei und Konditorei _____ 50

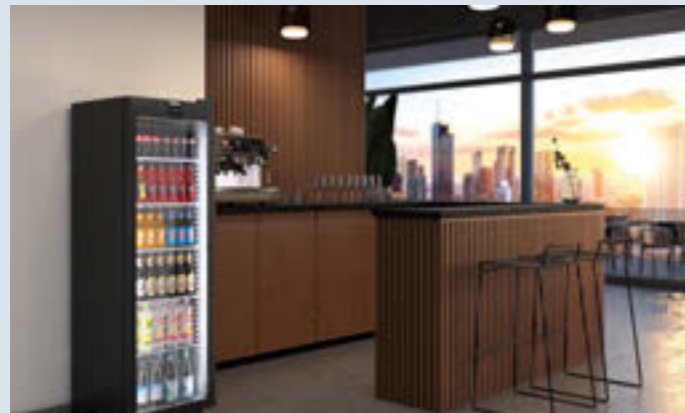

Kühlgeräte Getränkeindustrie _____ 64



Gefriergeräte Tiefkühl-
und Eiscremeindustrie _____ 110



Qualität, Design und Innovation

Als Spezialist für Kühl- und Gefriergeräte bietet Liebherr ein umfangreiches Programm an robusten Spezialgeräten für den gewerblichen Einsatz. Die einzigartige Qualität, das zeitlose Design und die Innovationen, die unsere Produkte auszeichnen, sind Ausdruck unserer langjährigen Erfahrung bei der Herstellung moderner Kühlgeräte. Die Kompetenz, die wir uns im gewerblichen Bereich über Jahrzehnte aufgebaut haben, können Kunden täglich mit ihrem Liebherr-Gerät erleben und nutzen.

Qualität

Seit mehr als 60 Jahren steht der Name Liebherr für hochwertige und innovative Kühl- und Gefriergeräte. Wir konzentrieren uns in allen Schritten – von der Produktkonzeption über die Entwicklung und Produktion bis hin zur Vermarktung – darauf, innovative Produkte in Spitzenqualität anzubieten. Dabei realisieren wir konsequent neue Produktideen für die perfekte und sichere Lagerung sowohl von Lebensmitteln als auch von sensiblen Proben, Medikamenten oder Forschungsmaterialien im Laboreinsatz. Wir kennen die besonderen Anforderungen und wissen, worauf es ankommt, damit Sie sich hundertprozentig, 24 Stunden am Tag und 365 Tage im Jahr auf Ihr professionelles Kühlgerät verlassen können. Bereits im Entwicklungsstadium prüfen wir alle kältetechnischen, mechanischen und elektronischen Komponenten auf ihre langjährige und zuverlässige Funktionsweise und stellen sicher, dass eine optimale Betriebsfähigkeit und -sicherheit der Geräte gewährleistet ist. Ein Beispiel: Türscharniere müssen im Qualitätstest mindestens 100.000 Öffnungszyklen durchlaufen, was einer Nutzung von über 15 Jahren entspricht. Zusätzlich findet eine optische Abnahme der Verarbeitungsqualität statt. So stellen wir sicher, dass alle Komponenten optimal aufeinander abgestimmt sind: für maximale Funktionalität und Effizienz.

Design

Die Liebherr-Geräte für den professionellen Einsatz zeichnen sich durch die besondere Kombination aus Ästhetik und Funktionalität aus. Mit ihrem eleganten und zeitlosen Design erfüllen die Kühl- und Gefriergeräte höchste ästhetische Ansprüche. Dabei zeigt sich die hochwertige Optik unserer gewerblichen Geräte in vielen Details: von der Edelstahlverarbeitung über die Auswahl hochwertiger Materialien bis zur Ausstattung des Innenraums. Dank des durchgängigen Designs lassen sich unsere professionellen Geräte sehr gut miteinander kombinieren und sind dabei ein echter Blickfang.

Innovation

Für uns hat die stetige Weiterentwicklung unserer hochwertigen Produkte einen ganz besonderen Stellenwert. Deshalb verfügen alle Liebherr-Produktionsstandorte über modern ausgestattete Entwicklungszentren mit hoch qualifizierten Mitarbeiterinnen und Mitarbeitern. Wir setzen auf die Bereiche Forschung und Entwicklung, weil wir überzeugt sind, nur so unseren Kunden auch wirklich dauerhaft beste Qualität bieten zu können und zugleich unseren hohen Ansprüchen gerecht zu werden. Unser Ziel ist es, in allen Belangen „best in class“ zu sein. Innovationen, ob in der Kältetechnik, beim Komfort oder bei der Sicherheit, waren in unserer Geschichte immer eine wichtige und tragende Säule und werden es auch in Zukunft sein. Mit besonderer Hingabe und Leidenschaft arbeiten wir daran, Innovationen in unsere Geräte einfließen zu lassen, um neue Standards im Bereich professioneller Kühl- und Gefriergeräte zu setzen. Nicht zuletzt sind unsere Geräte für den gewerblichen Einsatz dank modernster Elektronik in Verbindung mit optimierten Kältekreisläufen sehr effizient und tragen maßgeblich zur ökonomischen und ökologischen Nachhaltigkeit bei.

Die Firmengruppe Liebherr



Erdbewegung



Mining



Fahzeugkrane



Turmdrehkrane



Betontechnik



Maritime Krane



Aerospace und Verkehrstechnik



Verzahn- und Automationssysteme



Komponenten



Hotels



Kühlen und Gefrieren

Die Firmengruppe Liebherr wurde 1949 von Dr. Hans Liebherr gegründet. In mehr als 70 Jahren Unternehmensgeschichte hat das Technologieunternehmen Liebherr Stabilität und Verlässlichkeit bewiesen. Liebherr zählt zu den größten Baumaschinenherstellern und ist zudem in vielen weiteren Branchen erfolgreich tätig. Die dezentral organisierte Firmengruppe mit weltweit rund 48.000 Mitarbeiterinnen und Mitarbeitern ist in selbstständig operierende Unternehmens-einheiten gegliedert.

Mittlerweile umfasst die Firmengruppe dreizehn Produkt-segmente – Erdbewegung, Materialumschlag, Spezialtiefbau, Mining, Mobil- und Raupenkrane, Turmdrehkrane, Beton-technik, Maritime Krane, Aerospace und Verkehrstechnik, Verzahn-technik und Automationssysteme, Kühlen und Gefrieren, Komponenten und Hotels – mit über 140 Gesell-schaften auf allen Kontinenten. Dachgesellschaft der Firmen-gruppe ist die Liebherr-International AG in Bulle (Schweiz), deren Gesellschafter ausschließlich Mitglieder der Familie Liebherr sind.

Die Sparte Hausgeräte wurde 1954 am Standort Ochsen-hausen gegründet und spielt seit vielen Jahren eine wichtige Rolle in der Entwicklung der Firmengruppe. Seit mehr als 60 Jahren ist Liebherr-Hausgeräte Premiumhersteller innovativer Kühl- und Gefriergeräte für den privaten Haushalt und für den gewerblichen Einsatz und gehört mit einer Jahresproduktion von über 2,2 Millionen Geräten zu den führenden europä-ischen Kühlgeräteanbietern. Die fünf Fertigungsstätten in Ochsenhausen (Deutschland), Lienz (Österreich), Radinovo (Bulgarien), Kluang (Malaysia) und Aurangabad (Indien) bil-den einen Fertigungsverbund für Kühl- und Gefriergeräte nach modernsten Maßstäben. Liebherr-Hausgeräte ist weltweit aktiv: Mit einem dichten Netz an Vertriebsgesellschaften und -büros in Bulgarien, Deutschland, Großbritannien, Österreich, Kanada, Malaysia, Russland, Schweiz, Singapur, Südafrika und den USA stellt der Spezialist für Kühlen und Gefrieren die kompetente Beratung seiner Kunden sicher und gewährleistet professionelle Service- und Wartungsarbeiten vor Ort.



Energie sparen und nachhaltig handeln

Als weltweit tätiges Familienunternehmen trägt Liebherr große Verantwortung gegenüber der Gesellschaft, der Umwelt, Kunden, Mitarbeitern sowie Lieferanten. Deshalb werden die Umweltauswirkungen der Produkte und Produktionsstätten über Vorschriften und gesetzliche Vorgaben hinaus minimiert und so gering wie möglich gehalten. Und deshalb genießt der verantwortungsvolle und nachhaltige Umgang mit Energie für Liebherr bei allen Entwicklungsprozessen besonderen Stellenwert.

Energieeffizienz war und ist bei Liebherr ein zentrales Thema, das bereits die Konzeption der Kühl- und Gefriergeräte für den professionellen Einsatz maßgeblich beeinflusst. Die Verwendung qualitativ hochwertiger Komponenten ermöglicht eine hervorragende Kälteleistung der Geräte. Maßgeschneidert für den professionellen Einsatz, tragen diese Komponenten außerdem dazu bei, Stromkosten zu sparen. Bei unseren Produkten wird der Umweltschutzgedanke während des gesamten Lebenszyklus berücksichtigt. Als erstes Unternehmen stellte Liebherr das gesamte Programm an professionellen Kühl- und Gefriergeräten auf FCKW- und FKW-freie Kältemittel um. Wir verwenden seither die natürlichen und umweltfreundlichen Kältemittel R 290 und R 600a. In Verbindung mit leistungsstarken Kompressoren und modernen Kältekomponenten sorgen diese dafür, dass unsere Geräte für den professionellen Einsatz besonders energieeffizient und sparsam sind. Die verwendeten Kunststoffe sind gemäß unseren Vorgaben nach der ISO 1043 für das optimale Recycling gekennzeichnet und auch die Fertigungsprozesse sind so ausgerichtet, dass

Ressourcen effizient genutzt werden können. An unseren europäischen Produktionsstandorten möchten wir bis 2030 klimaneutral werden. So konnten wir bereits innerhalb von zwei Jahren 62 Prozent der CO₂-Emissionen einsparen. Schon frühzeitig werden Lieferanten und Dienstleister in die geltenden Qualitäts- und Nachhaltigkeitsstandards eingebunden. Unser integriertes Managementsystem dient der Erfüllung dieser Anforderungen und hilft dabei, die angestrebten Ziele zu erreichen – durch Audits wird seine Wirksamkeit regelmäßig überprüft. Alle europäischen Liebherr-Fertigungsstandorte sind nach den internationalen Normen für Qualitäts- (ISO 9001), Umwelt- (ISO 14001) und Energiemanagement (ISO 50001) zertifiziert. Liebherr übernimmt Verantwortung für die Umwelt und für die Gesellschaft. Dabei ist für uns nachhaltiges Wirtschaften von zentraler Bedeutung, um den globalen Herausforderungen unserer Zeit zu begegnen. Dass wir diesem Anspruch gerecht werden, haben wir mit der erneuten Auszeichnung des Standortes Lienz mit der Silbermedaille von EcoVadis bewiesen.



Effizienz auf einen Blick - die neuen Energielabels für Kühl- und Gefriergeräte mit Direktverkaufsfunktion

Alles Wissenswerte zum bisherigen Energielabel für gewerbliche Lagerkühl- und Gefriergeräte

Effiziente und ineffiziente Geräte lassen sich jetzt besser unterscheiden:
Zum 1. März 2021 müssen alle Kühl- und Gefriergeräte mit Direktverkaufsfunktion durch ein Energielabel gekennzeichnet werden. Gut für uns, da sich traditionell überdurchschnittlich viele Liebherr-Geräte an der Spitze der Energieeffizienzskala befinden. Und gut für Sie, da Sie einfacher die effizientesten Geräte finden.

Um den Verkauf energieeffizienter Geräte zu fördern, müssen seit 1. Juli 2019 Lager-schränke mit einem Energielabel gekennzeichnet werden. Die Kennzeichnung stellt die Energieklassifizierung in den Klassen A+++ bis G dar, den Energieverbrauch in kWh/Jahr, den Nutzinhalt in Litern sowie die Klimaklasse, für die das Gerät ausgelegt ist.

Die Kühl- und Gefriergeräte für den professionellen Einsatz werden neu auf einer Effizienzskala von A bis G verteilt. Da die verpflichtenden Angaben auf dem Label variieren, gibt es für Getränkekühler, Speiseeis-Gefriertruhen, Kühlmöbel für Supermärkte und EFL-Truhen unterschiedliche Versionen

des neuen Labels. Mehr Transparenz für Effizienz: Seit 2019 gibt es die European Product Database For Energy Labelling (EPREL). In der Datenbank werden zukünftig alle labelpflichtigen Geräte inklusive Effizienzklasse verzeichnet.

Getränkekühlgeräte (EU-Verordnung 2019/2018)

EFI/EFE Speiseeis-Gefriertruhen (EU-Verordnung 2019/2018)

EFL-Truhen (EU-Verordnung 2019/2016)

FDv/F(v) Kühlmöbel für Supermärkte (EU-Verordnung 2019/2018)

- Der QR-Code zur Identifizierung des Produkts in der EU-Datenbank EPREL (European Product Database for Energy Labelling).
- Der „Model Identifier“ zur manuellen Identifizierung des Produkts in der EU-Datenbank EPREL, z.B. über die Artikelnummer.
- Die neue Effizienzskala „A“ bis „G“.
- Rauminhalte ausgedrückt in Litern.
- Der Geräuschpegel wird jetzt in die Klassen „A“ bis „D“ eingeordnet.
- Die durchschnittliche Fachtemperatur in Grad Celcius.
- Die höchste Umgebungstemperatur in Grad Celcius, bei der das Gerät einwandfrei funktioniert.
- Die Summe der Warenpräsentationsflächen in Quadratmetern.
- Die sich aus der zugrundeliegenden Temperaturklasse ergebende minimale (unten) und maximale (oben) Fachtemperatur.



Mehr Informationen zum Energielabel:
home.liebherr.com/business/energylabel

Messungen

Zugelassene Klimaklassen

Klimaklasse 3 (Niederleistungskühlagerschrank):
Umgebungstemperaturen von + 10 °C / + 16 °C bis + 25 °C, 60% relative Luftfeuchtigkeit

Klimaklasse 4:
Umgebungstemperaturen von + 10 °C / + 16 °C bis + 30 °C, 55% relative Luftfeuchtigkeit

Klimaklasse 5 (Hochleistungskühlagerschrank):
Umgebungstemperaturen von + 10 °C / + 16 °C bis + 40 °C, 40% relative Luftfeuchtigkeit

Die am Energielabel angegebene Klimaklasse stellt die maximale Umgebungstemperatur am Aufstellort des Geräts dar. Bei dieser Temperatur werden die für die Lagerung von Lebensmitteln geforderten Lagertemperaturen eingehalten.

Energieverbrauch / Nutzinhalt

Der Energieverbrauch wird für alle betroffenen Geräte, unabhängig von der angegebenen Klimaklasse, bei Klimaklasse 4 (+ 30 °C / 55% rH) gemessen.

Die Messung des Energieverbrauchs unterliegt der Norm EN 16825 sowie der Verordnung 2015 / 1094-IV. Der Nutzinhalt wird gemäß der Norm EN 16825 ermittelt.

Lagerschränke (EU-Verordnung 2015/1094-IV)

- Name oder Warenzeichen des Lieferanten
- Modellkennung des Lieferanten
- Energieeffizienzklasse „A+++“ bis „G“
- Energieverbrauch in 365 Tagen
- Nutzinhalt Kühlen
- Nutzinhalt Gefrieren
- Klimaklasse (3, 4 oder 5)

Weltweit umfassender Service – lange Ersatzteilverfügbarkeit

Der Liebherr-Service zeichnet sich durch seine hohe Kundenorientierung aus. Oberstes Ziel ist es, die Kundenzufriedenheit durch eine schnelle Bearbeitung sicherzustellen. Über das weltweite Liebherr-Kundendienstnetz stehen kompetente Experten bei allen Fragen rund um Service zur Verfügung – per E-Mail, Telefon und Post.

Als Hersteller hochwertiger Kühl- und Gefriergeräte für den professionellen Einsatz, wollen wir unserem Anspruch, ein kompetenter und zuverlässiger Partner zu sein, auch beim Thema Service und Kundendienst gerecht werden. Das erwarten Liebherr-Kunden von uns, und dies möchten wir auch mit unserer Leistung rechtfertigen. Eingehende Fragen, ob schriftlich oder persönlich, werden dabei von unseren Kundendienstmitarbeitern – hochqualifizierte Meister und Techniker – in unserer Kundendatenbank erfasst und zügig bearbeitet. Dabei sind wir stets bestrebt, unseren Kunden die bestmögliche Lösung anzubieten.

Liebherr steht für Zuverlässigkeit und Langlebigkeit. Daher setzen wir auch nur hochwertigste Materialien und Komponenten bei der Produktion ein. Schon im Fertigungsprozess wird jedes Gerät intensiv auf Qualität und Funktionalität geprüft. Dadurch, dass die Geräte ständig weiterentwickelt und sämtliche Komponenten optimiert und bis ins Detail sauber verarbeitet werden, gewährleisten wir die bereits sprichwörtliche Liebherr-Qualität – und die hohe Langlebigkeit unserer Geräte. Und wird dennoch einmal ein Ersatzteil für unsere größtenteils wartungsfrei konzipierten Geräte benötigt, können Sie sich auf unseren Service jederzeit verlassen. Bei uns erhalten Sie ausschließlich original Liebherr-Ersatzteile – und das in den meisten Fällen sogar bis zu zehn Jahre nach Gerätekauf.



Geprüfte Qualität für höchste professionelle Ansprüche

In jedem einzelnen Liebherr-Gerät steckt viel Know-how, Entwicklungsarbeit – und Liebe zum Detail. Bevor ein Gerät in Serienproduktion geht, forschen und entwickeln Ingenieure monatelang, damit ein hochwertiges Qualitätsprodukt entsteht, das sämtliche Anforderungen für den professionellen Einsatz erfüllt.

Als Premiumhersteller haben wir ein entscheidendes Interesse mit unseren Kunden gemeinsam: Wir stellen höchste Ansprüche an Geräte und Komponenten. Die Qualität der Liebherr-Geräte bildet das solide Fundament für das große Vertrauen, das Kunden in die Marke Liebherr haben. An unseren Produktionsstandorten arbeiten wir kontinuierlich daran, sämtliche Gerätekomponenten und -materialien weiterzuentwickeln und zu optimieren. Unsere professionellen Geräte und Komponenten durchlaufen im gesamten Produktionsprozess eine ständige Qualitätskontrolle. Wir unterziehen alle Bauteile in aufwendigen und praxisgerechten Tests

extremen Belastungen. Dadurch stellen wir sicher, dass nur Geräte von höchster Qualität unsere Produktionsstätten verlassen, die die besonderen Anforderungen für den gewerblichen Einsatz in vollem Umfang erfüllen. Im Mittelpunkt stehen dabei auch unsere hoch qualifizierten und gut ausgebildeten Mitarbeiterinnen und Mitarbeiter. Dank ihres Einsatzes setzt Liebherr immer wieder Maßstäbe und gewährleistet die ausgezeichnete Qualität. Nicht umsonst sind Kunden weltweit überzeugt von der Langlebigkeit unserer professionellen Kühl- und Gefriergeräte.

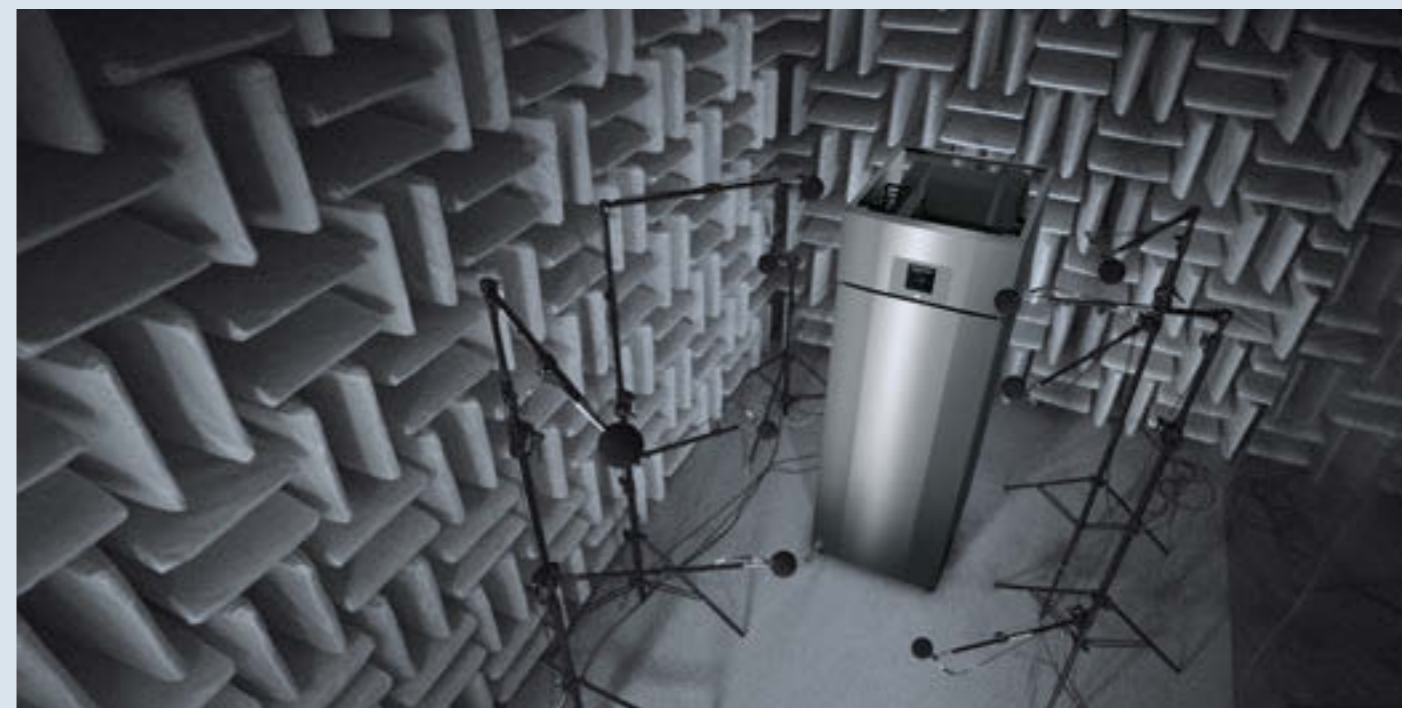

Symbolbild

Gute Gründe, sich für Liebherr zu entscheiden



Höchste Performance

Liebherr-Kühl- und Gefriergeräte für den professionellen Einsatz bieten perfekte Kälteleistung auch bei hohen Umgebungstemperaturen bis +40 °C (Klimaklasse 5). Um den anspruchsvollen Praxisanforderungen mit vielen Türöffnungszyklen standzuhalten, sind die hochmodernen Komponenten, die leistungsstarken und umweltfreundlichen Kältemittel sowie die präzisen Steuerungen optimal aufeinander abgestimmt. So bleiben Qualität und Frische der Produkte sicher bewahrt – und die Geräte immer wirtschaftlich.

Niedrige Betriebskosten

Durch die präzise Elektronik in Verbindung mit dem optimierten Kältesystem sind Liebherr-Geräte sehr leistungsstark – bei besonders niedrigem Energieverbrauch. Dazu trägt auch die hochwirksame Isolation bei, die Kälteverlust effektiv verhindert. Das schont die Umwelt und sorgt für niedrige Strom- und Betriebskosten. Die hochwertige Qualität garantiert Langlebigkeit und Funktionssicherheit der Geräte. Mit Liebherr können Sie rechnen – in jeder Hinsicht!

Robuste Qualität

Liebherr-Geräte sind speziell für die intensive, professionelle Nutzung konzipiert und daher sehr robust ausgeführt: Hochwertigste Materialien und eine bis ins Detail sorgfältige Verarbeitung gewährleisten die besondere Qualität unserer Geräte. In aufwendigen Tests und Prüfverfahren wird die Qualität kontrolliert. Alle elektronischen und kältetechnischen Komponenten sind optimal aufeinander abgestimmt, um maximale Funktionalität und Effizienz zu garantieren – attraktives Design natürlich inklusive.

Reinigungsfreundlichkeit

Perfekte Hygiene und Reinigungsfreundlichkeit spielen beim professionellen Einsatz eine wichtige Rolle. Um dies zu gewährleisten, verfügen Liebherr-Geräte unter anderem über tiefgezogene Innenbehälter mit großen Radien, die sich komfortabel und gründlich reinigen lassen. Höhenverstellbare Tragroste ermöglichen beispielsweise die individuelle Anpassung an unterschiedliche Verpackungen oder Produkte. Je nach Modell sorgen Rollen oder höhenverstellbare Füße dafür, dass auch die Stellflächen unter den Geräten leicht gereinigt werden können.

Design

Leistungsstarke Technik in bester Form: Liebherr legt bei der Designkonzeption großen Wert darauf, dass die Geräte Ästhetik, Eleganz und Wertigkeit ausstrahlen. Speziell veredelte Materialien sowie formschöne Strukturen kennzeichnen den einzigartigen Liebherr-Stil. Dank des durchgängigen Designs lassen sich Liebherr-Geräte sehr gut miteinander kombinieren und sind dabei stets ein Blickfang.

Servicefreundlichkeit

Durch das bis ins Detail durchdachte Konzept und qualitativ hochwertige und langlebige Materialien sowie nahezu wartungsfreie Komponenten bieten die professionellen Liebherr-Geräte ein Maximum an Servicefreundlichkeit. Dies stellt sicher, dass unsere Kühl- und Gefriergeräte im täglichen Gebrauch besonders einfach und komfortabel zu bedienen sind: perfekt also für den professionellen Einsatz.

Kühl- und Gefriergeräte für Hotellerie, Gastronomie und Metzgerhandwerk

In Gastronomie, Hotellerie und Catering werden besonders hohe Anforderungen an Kühl- und Gefriergeräte gestellt. Mit einem Liebherr-Gerät entscheiden Sie sich für sichere Funktionalität, innovative Spitzenqualität – und für Top-Design. Liebherr bietet Ihnen alle Vorteile, auf die es im professionellen Bereich ankommt: hochwertige Komponenten und maximales Volumen, effiziente Kühlleistung, sichere Temperaturkonstanz und beispielhafte Reinigungsfreundlichkeit. Vor allem aber überzeugen Liebherr-Geräte durch niedrigen Energiebedarf und maximale Wirtschaftlichkeit. Die Geräte sind zur Einbindung in ein HACCP-Konzept ausgelegt und entsprechen den Anforderungen optimaler Lebensmittelhygiene. Auf Liebherr-Profi-Modelle ist Verlass – 24 Stunden am Tag und 365 Tage im Jahr.

Die Vorteile im Überblick

Zum einfacheren Transport können die Modelle GKPv 1490 / GKPv 1470 / GGPv 1490 / GGPv 1470 demontiert und anschließend wieder montiert werden. Dies muss unbedingt von einem geschulten Techniker durchgeführt werden. Für weitere Informationen wenden Sie sich bitte an den zuständigen Liebherr-Vertrieb.



Hochklappbare, demontierbare Maschinenraumbende bietet leichten Zugang bei Service oder **Reinigung**.

Druckausgleichsventil für leichtes Türöffnen.

Bedarfsgesteuerte Heißgasabtauung reduziert die Abtauzeit auf ca. 10 Minuten und verringert den Energieaufwand.

Zur **Erhöhung** des **Nutzhaltis** des Innenbehälters befinden sich Funktionsteile wie Ventilatoren und Verdampfer platzsparend außerhalb des Kühlraums.

Zwei hocheffiziente Ventilatoren reduzieren den Energieverbrauch und sorgen für eine optimale Kälteverteilung über das Liebherr-Luftleitsystem.



Das **Edelstahl-Außengehäuse** aus einteiligen Seitenwänden mit 83 mm starker Isolationsschicht ist ohne Spalten ausgeführt, somit sehr pflegeleicht und hygienisch.



Die aus einem Stück **tiefgezogene Bodenwanne** besitzt große Eckradien zur leichten Reinigung und einen Wasserablauf für optimale Hygiene.



Integriertes Fußpedal zur bequemen Türöffnung, wenn gerade keine Hand frei ist.



Präzise Elektroniken und die hochwertigen Kältekomponenten sorgen für **höchste Energieeffizienz**. Optischer und akustischer Alarm warnen vor unkontrolliertem Temperaturanstieg und Kälteverlust.



Das **umweltfreundliche Kältemittel R 290** ist in Verbindung mit hocheffizienten Kompressoren leistungsstark und energieeffizient.

Serielle Bus-Schnittstelle und potentialfreier Kontakt ermöglichen die Vernetzung mit zentralen Dokumentations- und Alarmsystemen.

Der **tiefgezogene Gastronorm-2/1-Innenbehälter** aus Edelstahl ohne störende Funktionsteile erhöht das nutzbare Volumen und ist einfach zu reinigen.



Der **Türanschlag** ist ohne zusätzliche Bauteile **wechselbar** und ermöglicht die Anpassung der Geräte an einen Aufstellungsort.

Die **selbstschließende Tür** mit einfach wechselbarer Magnetdichtung schließt besonders dicht und verhindert unnötigen Kälteverlust. Die ergonomische Griffleiste über die gesamte Türhöhe sorgt für bequemes Türöffnen.

Serienmäßig höhenverstellbare Füße erleichtern die Reinigung auch unter dem Gerät.

GKPv 6590

Spitzenleistung für Profis

Die beiden Top-Reihen der ProfiPremiumLine und der Profiline bieten alles, was anspruchsvolle gewerbliche Anwender von modernen Kühl- und Gefriergeräten erwarten: Leistungsstarke Kühlkomponenten sorgen für ein zügiges Abkühlen von

Lebensmitteln bei niedrigem Verbrauch. Die HACCP-konforme Elektronik ermöglicht eine gradgenaue Temperatureinstellung. Höhenverstellbare Roste und ein Innenraum ohne störende Elemente sorgen für beste Variabilität bei der Lagerung.

Vorteil der Heißgasabtauung

Zeitspanne des Temperaturanstiegs wird verringert

30 min
Elektroabtauung

10 min
Heißgasabtauung

Energieeffiziente Heißgasabtauung.

Abtauen – seltener und schneller: Die Geräte tauen nur noch bei Bedarf ab, da die elektronische Steuerung anhand der Kompressorlaufzeit die optimalen Abtauzyklen errechnet. Energieeffizientes Heißgas verkürzt die Abtauzeit von ca. 30 auf nur ca. 10 Minuten – bei geringem Temperaturanstieg im Gerät. Positiv für die Qualität der Lebensmittel: Sie müssen während der Abtauphase nicht entnommen werden und sind keinen unnötigen Temperaturschwankungen ausgesetzt.



Stabiler, tiefgezogener Innenbehälter.

Der tiefgezogene Edelstahl-Innenbehälter hat integrierte Rippen für die Auflageflächen. Zudem ist er korrosionsbeständig, hygienisch und besonders leicht zu reinigen. Die Roste sind bis zu 60 kg belastbar – auch schwere Waren stellen somit kein Problem dar. Gastronorm-Behälter 2/1 können direkt auf den Ablagerippen reingeschoben werden. Die aus einem Stück gezogene Bodenwanne verfügt über große Eckradien sowie einen Reinigungsablauf zur einfacheren Schmutzentfernung.



Halbtür-Großgewerbe.

Schneller Zugriff, geringer Kälteverlust, Erhalt der Warenqualität: Besonders in der Quickservice-Gastronomie mit häufigem Türöffnen überzeugen die Halbtür-Geräte. In ihnen lagern öfters verwendete Produkte für den schnellen Zugriff im oberen Bereich, während unten viel Platz für eher seltener benötigte Ware ist. Dank der Halbtüren mit Selbstschließmechanismus entweicht beim Öffnen nur ein kleiner Teil der kalten Luft, was dabei hilft die Temperaturstabilität und somit die Qualität des Lagerguts langfristig zu erhalten.

Climate Class 5

Einsatzbedingungen – hohe Klimaklasse.

In Küchen kann es manchmal nicht nur heiß hergehen, sondern auch sehr heiß werden. Deshalb sind die professionellen Liebherr-Geräte für die Klimaklasse 5 mit hohen Umgebungstemperaturen bis +40°C ausgelegt. Auch unter solchen Extrembedingungen arbeiten sie stets einwandfrei und effizient.



ProfiPremiumLine-Elektronik mit integrierter Temperaturaufzeichnung.

Die leicht zu bedienende Elektronik steuert die energiesparende Abtaufunktion nach dem tatsächlichen Bedarf. Über die RS-485-Schnittstelle können Geräte an eine externe Temperaturaufzeichnungssoftware angeschlossen werden. Der integrierte Daten-Logger registriert und speichert die minimal und maximal aufgetretene Innenraumtemperatur für die HACCP-konforme Dokumentation. Bei Temperaturabweichungen, etwa durch eine länger offen stehende Tür, gibt die Elektronik optisch und akustisch Alarm und schützt somit Ihre Ware. Die stabile Folientastatur ist schmutzunempfindlich und leicht zu reinigen.



Luftleitsystem für optimale Temperaturverteilung.

Das innovative Luftleitsystem sorgt für eine optimale Frischelagerung der Lebensmittel: Zwei Ventilatoren leiten die Luft über den abkühlenden Verdampfer, danach wird sie hinter einem Luftleitblech nach unten geleitet. So bleibt die Luft stets in Zirkulation – und die Temperaturverteilung gleichmäßig.



Selbstschließende Tür.

Zur bequemen Bestückung oder Warenentnahme bleiben die Türen bei einem Öffnungswinkel von 90° in offener Position. Unter 60° schließen die Türen von selbst – und das zuverlässig. Damit Sie die Hände beim Befüllen frei haben, lassen sich Geräte der ProfiPremiumLine mithilfe eines Fußpedals öffnen (optional auch für Profiline erhältlich). Die Türdichtungen können ohne Werkzeuge ausgetauscht werden, und der Türanschlag ist problemlos wechselbar.

Druckausgleichsventil.

Im Inneren von Kühl- und Gefriergeräten entsteht bei wiederholtem Türöffnen durch Luftaustausch ein Unterdruck, der einen Widerstand verursacht. Das Druckausgleichsventil kompensiert diesen Unterdruck automatisch und sofort – die Türen bleiben leicht beweglich.

Umweltfreundliche Kältemittel.

Zum Einsatz kommt ausschließlich das ökologisch unbedenkliche Kältemittel R 290. In Verbindung mit hocheffizienten Kältekomponenten erreichen Liebherr-Geräte damit ein Höchstmaß an Umweltfreundlichkeit und Energieersparnis.

Leicht zugängliche Kältekomponenten.

Die Kältekomponenten sind leicht zugänglich in den oberen Bereich des Maschinenraums integriert, wodurch sich der Nutzinhalt des Innenraums deutlich erhöht. Zur komfortablen Reinigung oder bei eventuellen Servicearbeiten wird die Vorderseite einfach nach oben aufgeklappt. Ab einem Öffnungswinkel von 45° kann sie vollständig ausgehängt werden.



Kühlgeräte GN 2/1 mit dynamischer Kühlung	GKPV 6590 ProfiPremiumline	GKPV 1490 ProfiPremiumline	GKPV 1470 ProfiLine	GKPV 6570 ProfiLine	GKPV 6577 ProfiLine
Brutto-/Nutzinhalt	597/465 l	1361/1056 l	1361/1056 l	597/465 l	596/464 l
Außenmaße in mm (B/T/H)	700/830/2120	1430/830/2120	1430/830/2120	700/830/2120	700/838/2120
Innenmaße in mm (B/T/H)	510/650/1550	1236/650/1550	1236/650/1550	510/650/1550	510/650/1550
Energieeffizienzklasse ¹	<A>	<C>	<C>		<C>
Energieverbrauch in 365 Tagen	336 kWh	1084 kWh	1031 kWh	406 kWh	578 kWh
Klimaklasse	5	5	5	5	5
Umgebungstemperatur ²	+10 °C bis +40 °C	+10 °C bis +40 °C	+10 °C bis +40 °C	+10 °C bis +40 °C	+10 °C bis +40 °C
Kältemittel	R 290	R 290	R 290	R 290	R 290
Geräusch-Schalleistung	58 dB(A)	58 dB(A)	58 dB(A)	58 dB(A)	60 dB(A)
Anschlusswert	4,0 A/150 W	4,0 A/250 W	4,0 A/250 W	4,0 A/150 W	4,0 A/150 W
Frequenz/Spannung	50 Hz/220–240V~	50 Hz/220–240V~	50 Hz/220–240V~	50 Hz/220–240V~	50 Hz/220–240V~
Kühlsystem/Abtauverfahren	dynamisch/automatisch	dynamisch/automatisch	dynamisch/automatisch	dynamisch/automatisch	dynamisch/automatisch
Temperaturbereich	-2 °C bis +15 °C	-2 °C bis +15 °C	-2 °C bis +15 °C	-2 °C bis +15 °C	-2 °C bis +15 °C
Gastronorm	GN 2/1, 530 × 650 mm (Längseinschub)	GN 2/1, 530 × 650 mm (Längseinschub)	GN 2/1, 530 × 650 mm (Längseinschub)	GN 2/1, 530 × 650 mm (Längseinschub)	GN 2/1, 530 × 650 mm (Längseinschub)
Gehäusematerial/Farbe	Edelstahl/Edelstahl	Edelstahl/Edelstahl	Edelstahl/Edelstahl	Edelstahl/Edelstahl	Edelstahl/Edelstahl
Türmaterial	Edelstahl	Edelstahl	Edelstahl	Edelstahl	Edelstahl
Material Innenbehälter	Chrom-Nickel-Stahl	Chrom-Nickel-Stahl	Chrom-Nickel-Stahl	Chrom-Nickel-Stahl	Chrom-Nickel-Stahl
Art der Steuerung	elektronische Steuerung	elektronische Steuerung	elektronische Steuerung	elektronische Steuerung	elektronische Steuerung
Temperaturanzeige	außen digital	außen digital	außen digital	außen digital	außen digital
Alarm bei Störung	optisch und akustisch	optisch und akustisch	optisch und akustisch	optisch und akustisch	optisch und akustisch
Schnittstelle/Potentialfreier Kontakt	RS 485/ja	RS 485/ja	RS 485 optional/–	RS 485 optional/–	RS 485 optional/–
Verstellbare Ablageflächen	4	8	8	4	4
Material Ablageflächen	Roste Chrom-Nickel-Stahl	Roste Chrom-Nickel-Stahl	Roste kunststoffbeschichtet	Roste kunststoffbeschichtet	Roste kunststoffbeschichtet
Belastbarkeit Ablagefläche	60 kg	60 kg	60 kg	60 kg	60 kg
Höhe Stellfüße	120–170 mm	120–170 mm	120–170 mm	120–170 mm	120–170 mm
Griff	Griffleiste	Griffleiste	Griffleiste	Griffleiste	Griffleiste
Fußpedalöffner	ja	ja	ja	ja	ja
Schloss	vorhanden	vorhanden	vorhanden	vorhanden	vorhanden
Türe selbstschließend	ja	ja	ja	ja	ja
Türanschlag	rechts wechselbar	links fest/rechts fest	links fest/rechts fest	rechts wechselbar	rechts wechselbar
Isolierung	83–60 mm	83–60 mm	83–60 mm	83–60 mm	83–60 mm
Brutto-/Nettogewicht	129/113 kg	205/180 kg	209/185 kg	129/112 kg	132/115 kg
Auch erhältlich für Zentralanschluss R 134a			GKPV 1470 Variante 525	GKPV 6570 Variante 525	
Zubehör					
CNS-Auflagerost	7112904	7112904	7112904	7112904	7112904
Auflagerost kunststoffbeschichtet	7112908	7112908	7112908	7112908	7112908
Auflageschiene U-Form rechts/links		9001761/9001757	9001761/9001757		
Nachrüstatz Rollen	9590581	9590583	9590583	9590581	9590581
Produkttemperaturfühler	9590407	9590407			
Fußpedalöffner	9590659	9590639	9590639	9590659	9590659
Side-by-Side-Set	9901969	9901969	9901969	9901969	
Potentialfreier Alarmausgang			9592748	9592748	9592748

¹ Das komplette Spektrum der Effizienzklassen finden Sie auf S. 11. Entsprechend der EU-Verordnung 2015/1094-IV.
² Gibt die Umgebungstemperatur an, bei der das Gerät sicher betrieben werden kann.



Kühlgerät GN 2/1
mit dynamischer Kühlung

GKpv 6573
ProfiLine

LED

Brutto- / Nutzinhalt	597 / 465 l
Außenmaße in mm (B/T/H)	700 / 830 / 2120
Innenmaße in mm (B/T/H)	510 / 650 / 1500
Energieeffizienzklasse ¹	<C>
Energieverbrauch in 365 Tagen ²	577 kWh
Klimaklasse	5
Umgebungstemperatur ³	+10 °C bis +40 °C
Kältemittel	R 290
Geräusch-Schalleistung	58 dB(A)
Anschlusswert	4,0 A / 180 W
Frequenz / Spannung	50 Hz / 220 – 240V~
Kühlsystem	dynamisch
Abtauverfahren	automatisch
Temperaturbereich	+1 °C bis +15 °C
Gastronorm	GN 2/1, 530 × 650 mm (Längseinschub)
Gehäusematerial / Farbe	Edelstahl / Edelstahl
Türmaterial	Isolierglastür mit Edelstahlrahmen
Material Innenbehälter	Chrom-Nickel-Stahl
Art der Steuerung	elektronische Steuerung
Temperaturanzeige	außen digital
Alarm bei Störung	optisch und akustisch
Innenbeleuchtung	LED-Beleuchtung, separat schaltbar
Schnittstelle	RS 485 optional
Verstellbare Ablageflächen	4
Material Ablageflächen	Roste kunststoffbeschichtet
Belastbarkeit Ablagefläche	60 kg
Höhe Stellfüße	120 – 170 mm
Griff	Griffleiste
Schloss	vorhanden
Türe selbstschließend	ja
Türanschlag	rechts wechselbar
Isolierung	83 – 60 mm
Brutto- / Nettogewicht	135 / 119 kg
Zubehör	
CNS-Auflagerost	7112904
Auflagerost kunststoffbeschichtet	7112908
Nachrüstatz Rollen	9590581
Fußpedalöffner	9590659
Side-by-Side-Set	9901969
Potentialfreier Alarmausgang	9592748

Gefriergeräte GN 2/1
mit dynamischer Kühlung

GKpv 6590
ProfiPremiumline

No Frost

GKpv 1490
ProfiPremiumline

No Frost

Brutto- / Nutzinhalt	597 / 465 l	1361 / 1056 l
Außenmaße in mm (B/T/H)	700 / 830 / 2120	1430 / 830 / 2120
Innenmaße in mm (B/T/H)	510 / 650 / 1550	1236 / 650 / 1550
Energieeffizienzklasse ¹		<C>
Energieverbrauch in 365 Tagen	1165 kWh	3287 kWh
Klimaklasse	5	5
Umgebungstemperatur ³	+10 °C bis +40 °C	+10 °C bis +40 °C
Kältemittel	R 600a	R 290
Geräusch-Schalleistung	60 dB(A)	60 dB(A)
Anschlusswert	1,5 A / 250 W	4,0 A / 450 W
Frequenz / Spannung	50 Hz / 220 – 240V~	50 Hz / 220 – 240V~
Kühlsystem	dynamisch	dynamisch
Abtauverfahren	automatisch	automatisch
Temperaturbereich	-10 °C bis -26 °C	-10 °C bis -26 °C
Gastronorm	GN 2/1, 530 × 650 mm (Längseinschub)	GN 2/1, 530 × 650 mm (Längseinschub)
Gehäusematerial / Farbe	Edelstahl / Edelstahl	Edelstahl / Edelstahl
Türmaterial	Edelstahl	Edelstahl
Material Innenbehälter	Chrom-Nickel-Stahl	Chrom-Nickel-Stahl
Art der Steuerung	elektronische Steuerung	elektronische Steuerung
Temperaturanzeige	außen digital	außen digital
Alarm bei Störung	optisch und akustisch	optisch und akustisch
Schnittstelle / Potentialfreier Kontakt	RS 485 / ja	RS 485 / ja
Verstellbare Ablageflächen	4	8
Material Ablageflächen	Roste Chrom-Nickel-Stahl	Roste Chrom-Nickel-Stahl
Belastbarkeit Ablagefläche	60 kg	60 kg
Höhe Stellfüße	120 – 170 mm	120 – 170 mm
Griff	Griffleiste	Griffleiste
Fußpedalöffner	ja	ja
Schloss	vorhanden	vorhanden
Türe selbstschließend	ja	ja
Türanschlag	rechts wechselbar	links fest / rechts fest
Isolierung	83 – 60 mm	83 – 60 mm
Brutto- / Nettogewicht	132 / 115 kg	213 / 189 kg
Zubehör		
CNS-Auflagerost	7112904	7112904
Auflagerost kunststoffbeschichtet	7112908	7112908
Auflageschiene U-Form rechts / links		9001761 / 9001757
Nachrüstatz Rollen	9590581	9590583
Produkttemperaturfühler	9590407	9590407
Fußpedalöffner	9590659	9590639
Side-by-Side-Set	9901969	9901969

¹ Das komplette Spektrum der Effizienzklassen finden Sie auf S. 11. Entsprechend der EU-Verordnung 2015/1094-IV.
² Gemessen bei ausgeschalteter Beleuchtung.
³ Gibt die Umgebungstemperatur an, bei der das Gerät sicher betrieben werden kann.



Gefriergeräte GN 2/1
mit dynamischer Kühlung

GGPv 1470 ProfiLine



GGPv 6570 ProfiLine



GGPv 6577 ProfiLine



Brutto-/Nutzinhalt	1361 / 1056 l	597 / 465 l	596 / 464 l
Außenmaße in mm (B/T/H)	1430 / 830 / 2120	700 / 830 / 2120	700 / 838 / 2120
Innenmaße in mm (B/T/H)	1236 / 650 / 1550	510 / 650 / 1550	510 / 650 / 1550
Energieeffizienzklasse ¹	<C>	<C>	<D>
Energieverbrauch in 365 Tagen	3333 kWh	1874 kWh	2552 kWh
Klimaklasse	5	5	5
Umgebungstemperatur ²	+10 °C bis +40 °C	+10 °C bis +40 °C	+10 °C bis +40 °C
Kältemittel	R 290	R 290	R 290
Geräusch-Schalleistung	60 dB(A)	60 dB(A)	62 dB(A)
Anschlusswert	4,0 A / 450 W	4,0 A / 300 W	4,0 A / 300 W
Frequenz / Spannung	50 Hz / 220 – 240V~	50 Hz / 220 – 240V~	50 Hz / 220 – 240V~
Kühlsystem	dynamisch	dynamisch	dynamisch
Abtauverfahren	automatisch	automatisch	automatisch
Temperaturbereich	-10 °C bis -26 °C	-10 °C bis -26 °C	-10 °C bis -26 °C
Gastronorm	GN 2/1, 530 × 650 mm (Längseinschub)	GN 2/1, 530 × 650 mm (Längseinschub)	GN 2/1, 530 × 650 mm (Längseinschub)
Gehäusematerial / Farbe	Edelstahl / Edelstahl	Edelstahl / Edelstahl	Edelstahl / Edelstahl
Türmaterial	Edelstahl	Edelstahl	Edelstahl
Material Innenbehälter	Chrom-Nickel-Stahl	Chrom-Nickel-Stahl	Chrom-Nickel-Stahl
Art der Steuerung	elektronische Steuerung	elektronische Steuerung	elektronische Steuerung
Temperaturanzeige	außen digital	außen digital	außen digital
Alarm bei Störung	optisch und akustisch	optisch und akustisch	optisch und akustisch
Schnittstelle	RS 485 optional	RS 485 optional	RS 485 optional
Verstellbare Ablageflächen	8	4	4
Material Ablageflächen	Roste kunststoffbeschichtet	Roste kunststoffbeschichtet	Roste kunststoffbeschichtet
Belastbarkeit Ablagefläche	60 kg	60 kg	60 kg
Höhe Stellfüße	120 – 170 mm	120 – 170 mm	120 – 170 mm
Griff	Griffleiste	Griffleiste	Griffleiste
Schloss	vorhanden	vorhanden	vorhanden
Türe selbstschließend	ja	ja	ja
Türanschlag	links fest / rechts fest	rechts wechselbar	rechts wechselbar
Isolierung	83 – 60 mm	83 – 60 mm	83 – 60 mm
Brutto- / Nettogewicht	214 / 196 kg	137 / 120 kg	137 / 121 kg
Zubehör			
CNS-Auflagerost	7112904	7112904	7112904
Auflagerost kunststoffbeschichtet	7112908	7112908	7112908
Auflageschiene U-Form rechts / links	9001761 / 9001757		
Nachrüstatz Rollen	9590583	9590581	9590581
Fußpedalöffner	9590639	9590659	9590659
Side-by-Side-Set	9901969		
Potentialfreier Alarmausgang	9592746	9592746	9592746

¹ Das komplette Spektrum der Effizienzklassen finden Sie auf S. 11. Entsprechend der EU-Verordnung 2015/1094-IV.
² Gibt die Umgebungstemperatur an, bei der das Gerät sicher betrieben werden kann.

Die Vorteile im Überblick



Präzise und leicht bedienbare Steuerung mit hygienischer Membran-Bedienfläche gegen Schmutz und hochwertigen Kältekomponenten für höchste Energieeffizienz. Optischer und akustischer Alarm warnen vor unkontrolliertem Temperaturanstieg und Kälteverlust.

Die **natürlichen** und FKW-freien **Kältemittel R 290** und **R 600a** sind umweltfreundlich und in Verbindung mit leistungsstarken Kompressoren sehr energieeffizient.



Bedarfsgerechte Technik: Leistungsstarkes dynamisches Kühlsystem für stabile und gleichmäßig verteilte Innentemperaturen. Der Ventilator-Türkontaktschalter minimiert den Kälteverlust bei Türöffnungen. Dank des Rückwandkondensators ist das System nahezu wartungsfrei.



Der **tiefgezogene Innenbehälter** aus lebensmittelechtem Polystyrol in gewerblicher Ausführung ist geruchsneutral, sehr robust, langlebig und ermöglicht durch große Eckradien eine einfache Reinigung für perfekte Hygiene.



Die **kunststoffbeschichteten Trageroste** erlauben eine variable Nutzung des Innenraums und sind bis 60 kg belastbar, damit Ware auch bei extremen Gewichten sicher lagert.



Die Geräte werden ab Werk mit **montierten Edelstahl-Stellfüßen** ausgeliefert, was Zeit und Aufwand bei der Inbetriebnahme spart. Sie sind individuell in der Höhe verstellbar, um auch unter dem Gerät bequem reinigen zu können. Optional sind auch Rollen erhältlich.



Der **wechselbare Türanschlag** ermöglicht die Anpassung der Geräte an einen Aufstellungsort. Alle notwendigen Teile sind bereits im Lieferumfang enthalten, ein Wechsel kann ohne großen Zeitaufwand bei der Aufstellung erfolgen.



Der **robuste Stangengriff** ist für intensiven Gebrauch ausgelegt, ergonomisch, besonders leicht greifbar und einfach zu reinigen.



Über den Ablauf in der **Bodenwanne** kann Schmutzwasser nach einer Reinigung schnell abfließen.



Selbstschließende Tür mit einfach **wechselbarer Magnetdichtung**. Zur komfortablen Bedienung bleiben die Türen bei einem Öffnungswinkel von 90° geöffnet, um größere Mengen bequem zu bestücken oder entnehmen zu können. Unter 60° schließen die Türen mithilfe der Magnetdichtung zuverlässig von selbst. Das verhindert Kälteverlust und trägt zur Energieeffizienz bei.

No Frost

Heißgasabtauung bei GGv. Hocheffizientes Heißgas taut das Gerät in ca. 10 Minuten ab. Das minimiert den Temperaturanstieg im Innenraum während der Abtauphase und spart Energie.

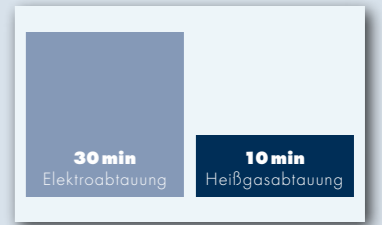

Qualität bis ins Detail

Für viele Anwendungen in der Gastronomie bieten diese Modelle die perfekte Lösung. Sie vereinen einen sehr großen Nutzinhalt mit den bekannten Liebherr-Qualitäten: hygienisch, robust und langlebig, zuverlässig mit guter Kälteleistung und vielen innovativen Ausstattungsdetails. Die Temperatur kann gradgenau von +1 °C bis zu +15 °C eingestellt werden, bei den Geräten

GKv 5790 und GKv 5730 zusätzlich von -2 °C bis zu +15 °C. Wenn nur wenig Platz vorhanden ist, sind die Modelle mit dynamischer Kühlung ideal – durch ihre kompakte Bauweise steht auf kleiner Stellfläche ein Maximum an Nutzvolumen zur Verfügung.

Vorteil der Heißgasabtauung Zeitspanne des Temperaturanstiegs wird verringert

30 min
Elektroabtauung

10 min
Heißgasabtauung

Energieeffiziente Heißgasabtauung bei GGv-Modellen.

Abtauen – seltener und schneller: Das Gerät tauet nur noch bei Bedarf ab, da die elektronische Steuerung die optimalen Abtauzyklen errechnet. Energieeffizientes Heißgas verkürzt die Abtauzeit von ca. 30 auf nur ca. 10 Minuten – bei geringem Temperaturanstieg im Gerät. Positiv für die Qualität der Lebensmittel: Sie müssen während der Abtauphase nicht entnommen werden und sind keinen unnötigen Temperaturschwankungen ausgesetzt.

Spezialbeschichtete Körbe (GG 52).

Ihre Kunststoffbeschichtung ist extremer Kälte gewachsen, sodass die Plastikummantelung der Körbe nicht spröde wird.

Großes Volumen.

Die Kühl- und Gefriergeräte mit Kunststoff-Innenbehälter verfügen durch ihre spezielle konstruktive Auslegung über ein sehr hohes Volumen.

Wartungsarm und umweltfreundlich.

Die GKv-, GGv- und GG-Modelle besitzen einen leistungsfähigen und leicht zugänglichen Rückwandkondensator, der den Austausch oder die Reinigung von Filtern überflüssig macht. Zur guten Energieeffizienz der Geräte trägt auch der Einsatz der umweltfreundlichen Kältemittel R 290 und R 600a bei.

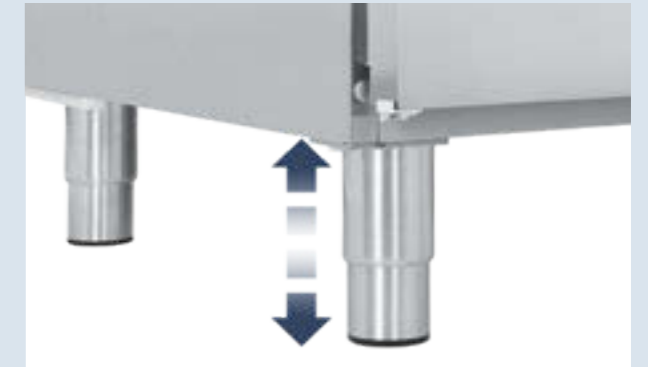

Vormontierte Edelstahlfüße.

Ausgewählte Geräte werden mit bereits werksseitig montierten Stellfüßen ausgeliefert. Diese bieten ausreichend Bodenfreiheit, sodass auch unter dem Gerät leicht gereinigt werden kann. Optional sind Rollen erhältlich.

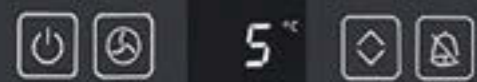

Leicht bedienbar, extrem präzise – die Elektronik.

Die Kühl- und Gefriergeräte verfügen über eine präzise und leicht zu bedienende elektronische Steuerung mit Digitalanzeige. Temperaturen können gradgenau eingestellt werden. Mit der Ventilator-Betriebswahlfunktion lässt sich das Lagerklima an unterschiedliche Anforderungen anpassen. Die Folientastatur ist schmutzunempfindlich und leicht zu reinigen. Optimale Hygiene ermöglicht auch die fugenlos konzipierte Membran-Bedienfläche. Bei Temperaturabweichungen, etwa durch eine länger offen stehende Tür, gibt die Elektronik optisch und akustisch Alarm und schützt somit die eingelagerte Ware. Bei den Kühlgeräten lässt sich mit der Ventilator-Betriebswahlfunktion das Lagerklima an unterschiedliche Anforderungen anpassen. Der erweiterte Temperaturbereich von -2 °C bis +15 °C bei den Modellen GKv 5730 und GKv 5790 eignet sich ideal für Produkte, die bei annähernd 0 °C gelagert werden müssen.



Pflegeleicht, belastbar, praktisch.

Der Innenbehälter ist aus einem Stück mit großen Radien tiefgezogen, leicht zu reinigen und hygienisch. Liebherr verwendet dafür Polystyrol in gewerblicher Qualität – ein lebensmittelechtes, extrem robustes und langlebiges Material. Die verstärkten Roste sind problemlos bis zu 45 kg bzw. 60 kg belastbar. Praktisch bei den Geräten GKv 57 und 64: Zwei GN-1/1-Behälter können nebeneinander statt hintereinander eingestellt werden.



BlackSteel: Eleganz, Exklusivität und formvollendete Optik.

BlackSteel ist ein optisch hochattraktiver und außergewöhnlich ansprechender schwarzer Edelstahl. Gepaart mit hochwertiger SmartSteel-Veredelung verleiht das Material einen Hightech-Look und zeitlose Eleganz mit besonderer Tiefenschärfe. Durch den rauen Schliff erzeugt BlackSteel eine ansprechende und exklusive Optik und macht die Modelle zu einem echten Highlight. Dank der Veredelung an Türen und Seitenwänden wird die Sichtbarkeit von Fingerabdrücken deutlich reduziert. Die Oberfläche ist außerdem leicht zu reinigen und reduziert somit den Pflegeaufwand.



Kühlgeräte GN 2/1 mit dynamischer Kühlung	GKv 6460 ProfiLine	GKv 6410 ProfiLine	GKvbs 5760 ProfiLine	GKv 5710 ProfiLine	Kühlgeräte GN 2/1 mit dynamischer Kühlung und erweitertem Temperaturbereich	GKv 5790 ProfiLine	GKv 5730 ProfiLine
Brutto-/Nutzinhalt	664/491 l	664/491 l	586/432 l	586/432 l	Brutto-/Nutzinhalt	586/432 l	586/432 l
Außenmaße in mm (B/T/H)	747/791/2064	747/791/2064	747/791/1864	747/791/1864	Außenmaße in mm (B/T/H)	747/791/1864	747/791/1864
Innenmaße in mm (B/T/H)	650/581/1710	650/581/1710	650/581/1510	650/581/1510	Innenmaße in mm (B/T/H)	650/581/1510	650/581/1510
Energieeffizienzklasse ¹	<C>	<C>	<C>	<C>	Energieeffizienzklasse ¹	<C>	<C>
Energieverbrauch in 365 Tagen	706 kWh	706 kWh	642 kWh	642 kWh	Energieverbrauch in 365 Tagen	652 kWh	652 kWh
Klimaklasse	5	5	5	5	Klimaklasse	5	5
Umgebungstemperatur ²	+10 °C bis +40 °C	+10 °C bis +40 °C	+10 °C bis +40 °C	+10 °C bis +40 °C	Umgebungstemperatur ²	+10 °C bis +40 °C	+10 °C bis +40 °C
Kältemittel	R 600a	R 600a	R 600a	R 600a	Kältemittel	R 600a	R 600a
Geräusch-Schalleistung	57 dB(A)	57 dB(A)	57 dB(A)	57 dB(A)	Geräusch-Schalleistung	57 dB(A)	57 dB(A)
Anschlusswert	2,0 A/90 W	2,0 A/90 W	1,5 A/75 W	1,5 A/75 W	Anschlusswert	1,5 A/75 W	1,0 A/75 W
Frequenz/Spannung	50 Hz/220–240V~	50 Hz/220–240V~	50 Hz/220–240V~	50 Hz/220–240V~	Frequenz/Spannung	50 Hz/220–240V~	50 Hz/220–240V~
Kühlsystem	dynamisch	dynamisch	dynamisch	dynamisch	Kühlsystem	dynamisch	dynamisch
Abtauverfahren	automatisch	automatisch	automatisch	automatisch	Abtauverfahren	automatisch	automatisch
Temperaturbereich	+1 °C bis +15 °C	+1 °C bis +15 °C	+1 °C bis +15 °C	+1 °C bis +15 °C	Temperaturbereich	-2 °C bis +15 °C	-2 °C bis +15 °C
Gastronorm	GN 2/1, 650 × 530 mm (Quereinschub)	GN 2/1, 650 × 530 mm (Quereinschub)	GN 2/1, 650 × 530 mm (Quereinschub)	GN 2/1, 650 × 530 mm (Quereinschub)	Gastronorm	GN 2/1, 650 × 530 mm (Quereinschub)	GN 2/1, 650 × 530 mm (Quereinschub)
Gehäusematerial/Farbe	Edelstahl/Edelstahl	Stahl/weiß	Edelstahl/BlackSteel	Stahl/weiß	Gehäusematerial/Farbe	Edelstahl/Edelstahl	Stahl/weiß
Türmaterial	Edelstahl	Stahl	BlackSteel	Stahl	Türmaterial	Edelstahl	Stahl
Material Innenbehälter	Kunststoff weiß	Kunststoff weiß	Kunststoff silver	Kunststoff weiß	Material Innenbehälter	Kunststoff weiß	Kunststoff weiß
Art der Steuerung	elektronische Steuerung	elektronische Steuerung	elektronische Steuerung	elektronische Steuerung	Art der Steuerung	elektronische Steuerung	elektronische Steuerung
Temperaturanzeige	außen digital	außen digital	außen digital	außen digital	Temperaturanzeige	außen digital	außen digital
Alarm bei Störung	optisch und akustisch	optisch und akustisch	optisch und akustisch	optisch und akustisch	Alarm bei Störung	optisch und akustisch	optisch und akustisch
Verstellbare Ablageflächen	6	6	5	5	Verstellbare Ablageflächen	5	5
Material Ablageflächen	Roste kunststoffbeschichtet	Roste kunststoffbeschichtet	Roste kunststoffbeschichtet	Roste kunststoffbeschichtet	Material Ablageflächen	Roste kunststoffbeschichtet	Roste kunststoffbeschichtet
Belastbarkeit Ablagefläche	60 kg	60 kg	60 kg	60 kg	Belastbarkeit Ablagefläche	60 kg	60 kg
Höhe Stellfüße	150–180 mm	150–180 mm	150–180 mm	150–180 mm	Höhe Stellfüße	150–180 mm	150–180 mm
Griff	Edelstahlstangengriff	Ergonomischer Stangengriff	Edelstahlstangengriff	Ergonomischer Stangengriff	Griff	Edelstahlstangengriff	Ergonomischer Stangengriff
Schloss	vorhanden	vorhanden	vorhanden	vorhanden	Schloss	vorhanden	vorhanden
Türe selbstschließend	ja	ja	ja	ja	Türe selbstschließend	ja	ja
Türanschlag	rechts wechselbar	rechts wechselbar	rechts wechselbar	rechts wechselbar	Türanschlag	rechts wechselbar	rechts wechselbar
Brutto-/Nettogewicht	104/95 kg	104/96 kg	93/86 kg	96/88 kg	Brutto-/Nettogewicht	96/88 kg	98/90 kg
Auch erhältlich in Edelstahl			GKv 5760				
Zubehör					Zubehör		
Auflagerost kunststoffbeschichtet	7113485	7113485	7113057	7113485	Auflagerost kunststoffbeschichtet	7113485	7113485
Auflagerost	7112439	7112439	7112439	7112439	Auflagerost	7112439	7112439
CNS-Auflagerost	7112351	7112351	7112351	7112351	CNS-Auflagerost	7112351	7112351
CNS-Bodenrost	7112349	7112349	7112349	7112349	CNS-Bodenrost	7112349	7112349
Nachrüstatz Rollen	9086457	9086457	9086457	9086457	Nachrüstatz Rollen	9086457	9086457
Fußpedalöffner	9094502	9094502	9094502	9094502	Fußpedalöffner	9094502	9094502





¹ Das komplette Spektrum der Effizienzklassen finden Sie auf S. 11. Entsprechend der EU-Verordnung 2015/1094-IV.
² Gibt die Umgebungstemperatur an, bei der das Gerät sicher betrieben werden kann.



Kühlgeräte mit dynamischer Kühlung	GKv 4360 ProfiLine	GKv 4310 ProfiLine	GKvesf 5445 ProfiLine	GKvesf 4145 ProfiLine
Brutto-/Nutzinhalt	436/327 l	436/327 l	554/445 l	373/286 l
Außenmaße in mm (B/T/H)	597/680/1900	597/680/1900	750/730/1640	600/610/1800
Innenmaße in mm (B/T/H)	475/480/1688	475/480/1688	600/560/1452	470/440/1612
Energieeffizienzklasse ¹	<D>	<D>	<D>	<D>
Energieverbrauch in 365 Tagen	742 kWh	742 kWh	779 kWh	799 kWh
Klimaklasse	5	5	4	4
Umgebungstemperatur ²	+10 °C bis +40 °C	+10 °C bis +40 °C	+10 °C bis +30 °C	+10 °C bis +30 °C
Kältemittel	R 600a	R 600a	R 600a	R 600a
Geräusch-Schalleistung	55 dB(A)	55 dB(A)	52 dB(A)	52 dB(A)
Anschlusswert	2,0 A/50 W	2,0 A/50 W	1,5 A/150 W	1,5 A/160 W
Frequenz/Spannung	50 Hz/220–240V~	50 Hz/220–240V~	50 Hz/220–240V~	50 Hz/220–240V~
Kühlsystem	dynamisch	dynamisch	dynamisch	dynamisch
Abtauverfahren	automatisch	automatisch	automatisch	automatisch
Temperaturbereich	+1 °C bis +15 °C	+1 °C bis +15 °C	+1 °C bis +15 °C	+1 °C bis +15 °C
Gehäusematerial/Farbe	Edelstahl/Edelstahl	Stahl/weiß	Stahl/silver	Stahl/silver
Türmaterial	Edelstahl	Stahl	Edelstahl	Edelstahl
Material Innenbehälter	Kunststoff weiß	Kunststoff weiß	Kunststoff weiß	Kunststoff weiß
Art der Steuerung	elektronische Steuerung	elektronische Steuerung	mechanische Steuerung	mechanische Steuerung
Temperaturanzeige	außen digital	außen digital	außen digital	außen digital
Alarm bei Störung	optisch und akustisch	optisch und akustisch		
Verstellbare Ablageflächen	5	5	4	5
Material Ablageflächen	Roste kunststoffbeschichtet	Roste kunststoffbeschichtet	Roste kunststoffbeschichtet	Roste kunststoffbeschichtet
Belastbarkeit Ablagefläche	45 kg	45 kg	60 kg	45 kg
Griff	Edelstahlstangengriff	Ergonomischer Stangengriff	Ergonomischer Stangengriff	Ergonomischer Stangengriff
Schloss	vorhanden	vorhanden	vorhanden	vorhanden
Türe selbstschließend	ja	ja		
Türanschlag	rechts wechselbar	rechts wechselbar	rechts wechselbar	rechts wechselbar
Brutto-/Nettogewicht	76/70 kg	77/74 kg	75/69 kg	68/63 kg
Zubehör				
Auflagerost metallisiert	7112255	7112255	7112449	7112537
Auflagerost kunststoffbeschichtet	7113483	7113483	7113409	7113413
Satz Stellfüße	9086527	9086527	9590229	
Rollensockel			9086381	
Rollschienen	9086529	9086529		

¹ Das komplette Spektrum der Effizienzklassen finden Sie auf S. 11. Entsprechend der EU-Verordnung 2015/1094-IV.
² Gibt die Umgebungstemperatur an, bei der das Gerät sicher betrieben werden kann.



NoFrost-Gefriergeräte mit dynamischer Kühlung	GGv 5860 Profiline 	GGv 5810 Profiline 	GGvbs 5060 Profiline 	GGv 5060 Profiline 	GGv 5010 Profiline 
Brutto-/Nutzinhalt	556/377 l	556/377 l	486/325 l	486/325 l	486/325 l
Außenmaße in mm (B/T/H)	747/791/2064	747/791/2064	747/791/1864	747/791/1864	747/791/1864
Innenmaße in mm (B/T/H)	610/500/1395	610/500/1395	610/500/1225	610/500/1225	610/500/1225
Energieeffizienzklasse ¹	<G>	<G>	<G>	<G>	<G>
Energieverbrauch in 365 Tagen	1351 kWh	1351 kWh	1245 kWh	1245 kWh	1245 kWh
Klimaklasse	5	5	5	5	5
Umgebungstemperatur ²	+10 °C bis +40 °C	+10 °C bis +40 °C	+10 °C bis +40 °C	+10 °C bis +40 °C	+10 °C bis +40 °C
Kältemittel	R 290	R 290	R 290	R 290	R 290
Geräusch-Schalleistung	55 dB(A)	55 dB(A)	55 dB(A)	55 dB(A)	55 dB(A)
Anschlusswert	3,0 A/400 W	3,0 A/400 W	3,0 A/400 W	3,0 A/400 W	3,0 A/400 W
Frequenz/Spannung	50 Hz/220–240V~	50 Hz/220–240V~	50 Hz/220–240V~	50 Hz/220–240V~	50 Hz/220–240V~
Kühlsystem	dynamisch	dynamisch	dynamisch	dynamisch	dynamisch
Abtauverfahren	automatisch	automatisch	automatisch	automatisch	automatisch
Temperaturbereich	–14 °C bis –28 °C	–14 °C bis –28 °C	–14 °C bis –28 °C	–14 °C bis –28 °C	–14 °C bis –28 °C
Gastronorm	GN 1/1, 530 × 325 mm (Quereinschub)	GN 1/1, 530 × 325 mm (Quereinschub)	GN 1/1, 530 × 325 mm (Quereinschub)	GN 1/1, 530 × 325 mm (Quereinschub)	GN 1/1, 530 × 325 mm (Quereinschub)
	600 × 400 mm (Quereinschub)	600 × 400 mm (Quereinschub)	600 × 400 mm (Quereinschub)	600 × 400 mm (Quereinschub)	600 × 400 mm (Quereinschub)
Gehäusematerial/Farbe	Edelstahl/Edelstahl	Stahl/weiß	Edelstahl/BlackSteel	Edelstahl/Edelstahl	Stahl/weiß
Türmaterial	Edelstahl	Stahl	BlackSteel	Edelstahl	Stahl
Material Innenbehälter	Kunststoff weiß	Kunststoff weiß	Kunststoff silver	Kunststoff weiß	Kunststoff weiß
Art der Steuerung	elektronische Steuerung	elektronische Steuerung	elektronische Steuerung	elektronische Steuerung	elektronische Steuerung
Temperaturanzeige	außen digital	außen digital	außen digital	außen digital	außen digital
Alarm bei Störung	optisch und akustisch	optisch und akustisch	optisch und akustisch	optisch und akustisch	optisch und akustisch
Verstellbare Ablageflächen	5	5	4	4	4
Material Ablageflächen	Roste kunststoffbeschichtet	Roste kunststoffbeschichtet	Roste kunststoffbeschichtet	Roste kunststoffbeschichtet	Roste kunststoffbeschichtet
Belastbarkeit Ablagefläche	60 kg	60 kg	60 kg	60 kg	60 kg
Höhe Stellfüße	150–180 mm	150–180 mm	150–180 mm	150–180 mm	150–180 mm
Griff	Edelstahlstangengriff	Ergonomischer Stangengriff	Edelstahlstangengriff	Edelstahlstangengriff	Ergonomischer Stangengriff
Schloss	vorhanden	vorhanden	vorhanden	vorhanden	vorhanden
Türe selbstschließend	ja	ja	ja	ja	ja
Türanschlag	rechts wechselbar	rechts wechselbar	rechts wechselbar	rechts wechselbar	rechts wechselbar
Isolierung	70 mm	70 mm	70 mm	70 mm	70 mm
Brutto-/Nettogewicht	117/109 kg	118/110 kg	107/99 kg	107/100 kg	109/101 kg
Zubehör					
Nachrüstatz Rollen	9086457	9086457	9086457	9086457	9086457
Auflagerost kunststoffbeschichtet	7113475	7113475	7113071	7113475	7113475
Fußpedalöffner	9094502	9094502	9094502	9094502	9094502
Schubfach	9792323	9792323	9792323	9792323	9792323

¹ Das komplette Spektrum der Effizienzklassen finden Sie auf S. 11. Entsprechend der EU-Verordnung 2015/1094-IV.
² Gibt die Umgebungstemperatur an, bei der das Gerät sicher betrieben werden kann.



Gefriergeräte mit statischer Kühlung 75 cm breit	GG 5260 ProfiLine	GG 5210 ProfiLine	G 5216 ProfiLine Super Frost
Brutto- / Nutzinhalt	513/472 l	513/472 l	513/472 l
Außenmaße in mm (B/T/H)	747/750/1864	747/750/1864	750/750/1725
Innenmaße in mm (B/T/H)	607/560/1510	607/560/1510	607/560/1510
Energieverbrauch in 365 Tagen	440 kWh	440 kWh	384 kWh
Umgebungstemperatur ¹	+10 °C bis +35 °C	+10 °C bis +35 °C	+10 °C bis +35 °C
Kältemittel	R 290	R 290	R 600a
Geräusch-Schalleistung	54 dB(A)	54 dB(A)	45 dB(A)
Anschlusswert	1,5 A/100 W	1,5 A/100 W	1,5 A/100 W
Frequenz/ Spannung	50 Hz/220–240V~	50 Hz/220–240V~	50 Hz/220–240V~
Kühlsystem	statisch	statisch	statisch
Abtauverfahren	manuell	manuell	manuell
Temperaturbereich	–14 °C bis –28 °C	–14 °C bis –28 °C	–14 °C bis –28 °C
Gehäusematerial/ Farbe	Edelstahl/Edelstahl	Stahl/weiß	Stahl/weiß
Türmaterial	Edelstahl	Stahl	Stahl
Material Innenbehälter	Kunststoff weiß	Kunststoff weiß	Kunststoff weiß
Art der Steuerung	elektronische Steuerung	elektronische Steuerung	elektronische Steuerung
SuperFrost			mengengesteuert
Temperaturanzeige	außen digital	außen digital	außen digital
Alarm bei Störung	optisch und akustisch	optisch und akustisch	optisch und akustisch
Schubfächer	0	0	14
Anzahl Körbe	14	14	0
Ablageflächen Gefrierteil	7	7	7
Material Ablageflächen	Verdampferplatten	Verdampferplatten	Verdampferplatten
Belastbarkeit Ablagefläche	60 kg	60 kg	60 kg
Fachhöhe in mm	6 × 187, 1 × 237	6 × 187, 1 × 237	6 × 187, 1 × 237
Höhe Stellfüße	150–180 mm	150–180 mm	
Griff	Edelstahlstangengriff	Ergonomischer Stangengriff	Stangengriff mit integrierter Öffnungsmechanik
Schloss	vorhanden	vorhanden	
Türe selbstschließend	ja	ja	
Türanschlag	rechts wechselbar	rechts wechselbar	rechts wechselbar
Brutto- / Nettogewicht	112/104 kg	113/108 kg	109/102 kg
Zubehör			
Nachrüstsatz Rollen	9086457	9086457	
Schubfach / Schubfach kurz	9792795/9792797	9792795/9792797	
Korb / Korb kurz			9141791/7112423
Fußpedalöffner	9094502	9094502	

¹ Gibt die Umgebungstemperatur an, bei der das Gerät sicher betrieben werden kann.

Gefriergeräte mit statischer Kühlung 60 cm breit	GG 4060 ProfiLine	GG 4010 ProfiLine
Brutto- / Nutzinhalt	382/348 l	382/348 l
Außenmaße in mm (B/T/H)	597/680/1900	597/680/1900
Innenmaße in mm (B/T/H)	457/480/1686	457/480/1686
Energieverbrauch in 365 Tagen	430 kWh	430 kWh
Umgebungstemperatur ¹	+10 °C bis +35 °C	+10 °C bis +35 °C
Kältemittel	R 290	R 290
Geräusch-Schalleistung	54 dB(A)	54 dB(A)
Anschlusswert	1,5 A/75 W	1,5 A/75 W
Frequenz/ Spannung	50 Hz/220–240V~	50 Hz/220–240V~
Kühlsystem	statisch	statisch
Abtauverfahren	manuell	manuell
Temperaturbereich	–14 °C bis –28 °C	–14 °C bis –28 °C
Gehäusematerial/ Farbe	Edelstahl/Edelstahl	Stahl/weiß
Türmaterial	Edelstahl	Stahl
Material Innenbehälter	Kunststoff weiß	Kunststoff weiß
Art der Steuerung	elektronische Steuerung	elektronische Steuerung
Temperaturanzeige	außen digital	außen digital
Alarm bei Störung	optisch und akustisch	optisch und akustisch
Schubfächer	0	0
Anzahl Körbe	3	3
Ablageflächen Gefrierteil	7	7
Material Ablageflächen	Verdampferplatten	Verdampferplatten
Belastbarkeit Ablagefläche	60 kg	60 kg
Fachhöhe in mm	6 × 224, 1 × 240	6 × 224, 1 × 240
Griff	Edelstahlstangengriff	Ergonomischer Stangengriff
Schloss	vorhanden	vorhanden
Türe selbstschließend	ja	ja
Türanschlag	rechts wechselbar	rechts wechselbar
Brutto- / Nettogewicht	85/79 kg	87/81 kg
Zubehör		
Satz Stellfüße	9086527	9086527
Korb	9141693	9141693
Rollschienen	9086529	9086529

Qualität bis ins Detail

Die Kühl-Gefrierkombinationen GCv sind speziell für die gewerbliche Nutzung ausgelegt. Durch zwei Kompressoren und zwei getrennt geregelte Kältekreisläufe kann die Temperatur im Kühlteil von +1 °C bis +15 °C und im Gefrierfach von -14 °C bis -28 °C separat eingestellt werden.

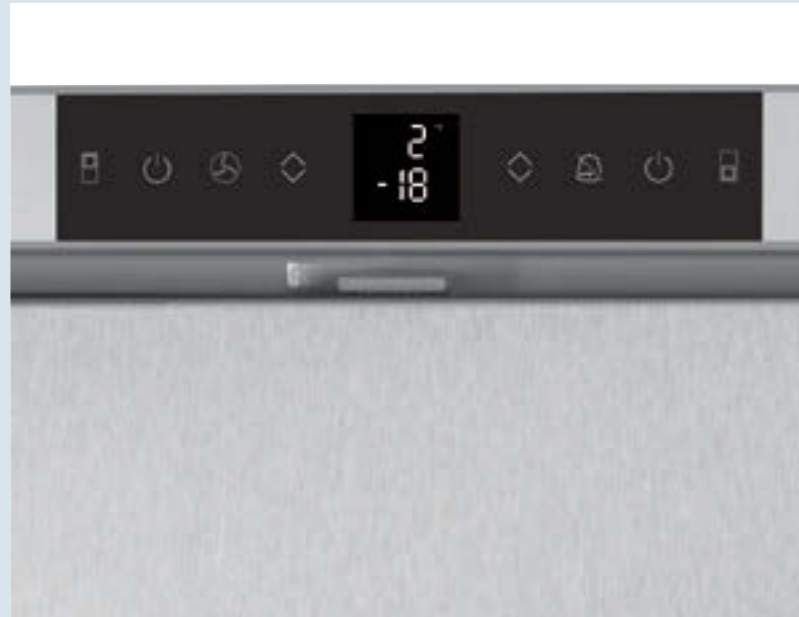

Doppel-Kältepower: Zwei getrennte Kältekreisläufe, zwei Kompressoren.

Im Gegensatz zu vielen Haushaltskombinationen haben die GCv-Modelle zwei Kompressoren und zwei getrennt geregelte Kältekreisläufe. So kann die Temperatur im Kühlteil von +1 °C bis +15 °C und im Gefrierfach von -14 °C bis -28 °C separat eingestellt werden. Zwischen Kühl- und Gefrierfach findet kein Luftaustausch statt, was ein Austrocknen der Ware und eine Geruchsübertragung zwischen den beiden Bereichen effektiv verhindert. Insgesamt ist mit diesem Doppelkonzept weitaus mehr Kälteleistung verfügbar – wertvoll bei häufigen Türöffnungen.

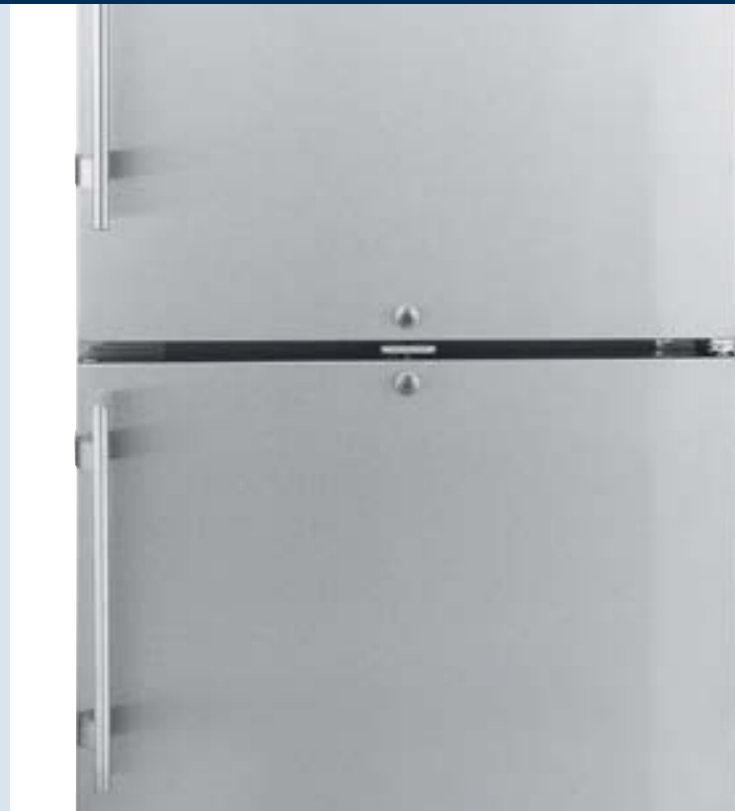

Kühl- und Gefrierbereich separat abschließbar.

Bei den GCv-Geräten können Kühl- und Gefrierbereich jeweils separat abgeschlossen werden. Die stabilen Schlösser sind für Extrembelastungen ausgelegt. Der Stangengriff ist ebenfalls sehr robust ausgeführt.



Kühl-Gefrierkombinationen

Brutto- / Nutzinhalt	Kühlteil
Brutto- / Nutzinhalt	Gefrierfach
Außenmaße in mm (B/T/H)	
Innenmaße in mm (B/T/H)	Kühlteil
Innenmaße in mm (B/T/H)	Gefrierfach
Energieverbrauch in 365 Tagen	
Umgebungstemperatur ¹	
Kältemittel	
Geräusch-Schalleistung	
Anschlusswert	
Frequenz/Spannung	
Kühlsystem	Kühlteil / Gefrierfach
Abtauverfahren	Kühlteil / Gefrierfach
Temperaturbereich	Kühlteil / Gefrierfach
Gehäusematerial / Farbe	
Türmaterial	
Material Innenbehälter	
Art der Steuerung	
Temperaturanzeige	
Alarm bei Störung	
Verstellbare Ablageflächen	
Material Ablageflächen	Kühlteil / Gefrierfach
Belastbarkeit Ablageflächen	Kühlteil / Gefrierfach
Griff	
Schloss	
Türe selbstschließend	
Türanschlag	
Isolierung	
Brutto- / Nettogewicht	
Zubehör	
Auflagerost kunststoffbeschichtet	
Auflagerost metallisiert	
Rollschienen	

GCv 4060 ProfiLine



254 / 240 l
107 / 105 l
597 / 665 / 2003
440 / 441 / 1105
433 / 433 / 597
529 kWh
+10 °C bis +40 °C
R 600a
52 dB(A)
1,5 A / 200 W
50 Hz / 220–240V~
dynamisch / statisch
automatisch / manuell
+1 °C bis +15 °C / -14 °C bis -28 °C
Edelstahl / Edelstahl
Edelstahl
Kunststoff weiß
elektronische Steuerung
außen digital
optisch und akustisch
3
Roste kunststoffbeschichtet / Glas
45 kg / 24 kg
Edelstahlstangengriff
vorhanden
ja
rechts wechselbar
70 mm
86 / 81 kg

GCv 4010 ProfiLine



254 / 240 l
107 / 105 l
597 / 665 / 2003
440 / 441 / 1105
433 / 433 / 597
529 kWh
+10 °C bis +40 °C
R 600a
52 dB(A)
1,5 A / 200 W
50 Hz / 220–240V~
dynamisch / statisch
automatisch / manuell
+1 °C bis +15 °C / -14 °C bis -28 °C
Stahl / weiß
Stahl
Kunststoff weiß
elektronische Steuerung
außen digital
optisch und akustisch
3
Roste kunststoffbeschichtet / Glas
45 kg / 24 kg
Ergonomischer Stangengriff
vorhanden
ja
rechts wechselbar
70 mm
88 / 82 kg

¹ Gibt die Umgebungstemperatur an, bei der das Gerät sicher betrieben werden kann.

Die Vorteile im Überblick

Unterbaufähig. Die GGU-Modelle mit einer Höhe von 83 cm können leicht unter einer Arbeitsplatte eingebaut werden und sind gerade bei wenig Stellfläche eine platzsparende und perfekte Lösung.

Das **umweltfreundliche Kältemittel R 600a** ist in Verbindung mit dem hocheffizienten Kompressor leistungsstark und sehr energieeffizient.

Optischer und **akustischer Alarm** warnen vor unkontrolliertem Temperaturanstieg, Kälteverlust und offen stehender Tür.



Der aus einem Stück **tiefgezogene Innenbehälter** aus Polystyrol ist leicht zu reinigen und geruchsneutral. Da keine störenden Ecken vorhanden sind und die großen Radien die Reinigung vereinfachen, ermöglicht dies perfekte Hygiene.

Hochwertige Kältekomponenten, optimierte Isolierung und eine durchdachte Konstruktion sorgen für höchste Energieeffizienz und niedrige Betriebskosten.

Der **Türanschlag** ist ohne zusätzliche Bauteile **wechselbar** und ermöglicht die Anpassung der Geräte an einen Aufstellungsort.

Stabile Schlösser verhindern unerwünschten Zugriff.



Der **robuste Stangengriff** ist für den intensiven Gebrauch ausgelegt. Ergonomisch mit links oder rechts leicht greifbar und sehr einfach zu reinigen.



Stabile Tragekörbe sind leicht zu entnehmen, bieten eine gute und schnelle Wareneinsicht und sorgen für eine flexible Aufteilung im Innenraum.



GGU 1550

Qualität bis ins Detail

Die unterbaufähigen Gefriergeräte von Liebherr sind platzsparende Raumwunder. Denn wo wenig Stellfläche vorhanden ist, muss freier Platz besonders effektiv genutzt werden – ohne Kompromisse in Bezug auf Kälteleistung oder den Frischeerhalt von Lebensmitteln. Die Ware lagert in diesen kompakten Modellen immer unter besten kältetechnischen Bedingungen, dabei sind die Geräte sehr energieeffizient und sparsam.



Unterbaufähig – und leicht integrierbar.

Die Geräte können unterhalb einer Arbeitsplatte integriert werden. In diesem Fall ist für die Be- und Entlüftung an der Geräterückseite ein Lüftungsquerschnitt in der Arbeitsplatte von mind. 200 cm² erforderlich. Ohne Lüftungsgitter muss die Nischenhöhe mindestens 3 cm mehr betragen als die Höhe des Geräts. Die Geräte sind mit 83 cm auf die spezifischen Arbeitshöhen in der Gastronomie ausgelegt.



Energieeffizient mit R 600a.

Liebherr-Geräte sind im Hinblick auf bestmögliche Energieeffizienz und niedrige Betriebskosten optimiert. Zum Einsatz kommt ausschließlich das natürliche und umweltfreundliche Kältemittel R 600a. In Verbindung mit hocheffizienten Kompressoren ist dieses äußerst leistungsstark – und mit seinem niedrigen Treibhauspotenzial auch zukunftssicher.



Praktische Körbe.

Die leicht zu entnehmenden Körbe bieten eine gute und schnelle Wareneinsicht und sorgen für beste Ordnung im Innenraum.



Unterbaufähige Gefriergeräte mit statischer Kühlung

GGU 1550 Premium Super Frost

GGU 1500 Premium Super Frost

GGUesf 1405 Super Frost

Unterbaufähige Gefriergeräte mit statischer Kühlung	GGU 1550 Premium Super Frost	GGU 1500 Premium Super Frost	GGUesf 1405 Super Frost
Brutto- / Nutzinhalt	143/133 l	143/133 l	143/133 l
Außenmaße in mm (B/T/H)	600/615/830	600/615/830	600/615/830
Innenmaße in mm (B/T/H)	474/443/676	474/443/676	474/443/676
Energieverbrauch in 365 Tagen	250 kWh	250 kWh	265 kWh
Umgebungstemperatur ¹	+10 °C bis +40 °C	+10 °C bis +40 °C	+10 °C bis +35 °C
Kältemittel	R 600a	R 600a	R 600a
Geräusch-Schalleistung	45 dB(A)	45 dB(A)	45 dB(A)
Anschlusswert	0,6 A/60 W	0,6 A/60 W	0,6 A/100 W
Frequenz/Spannung	50 Hz/220–240V~	50 Hz/220–240V~	50 Hz/220–240V~
Kühlsystem	statisch	statisch	statisch
Abtauverfahren	manuell	manuell	manuell
Temperaturbereich	–9 °C bis –26 °C	–9 °C bis –26 °C	–15 °C bis –32 °C
Gehäusematerial / Farbe	Edelstahl/Edelstahl	Stahl / weiß	Stahl/silver
Türmaterial	Edelstahl	Stahl	Edelstahl
Material Innenbehälter	Kunststoff weiß	Kunststoff weiß	Kunststoff weiß
Art der Steuerung	elektronische Steuerung	elektronische Steuerung	elektronische Steuerung
SuperFrost	mengengesteuert	mengengesteuert	zeitgesteuert
Temperaturanzeige	außen digital	außen digital	außen digital
Alarm bei Störung	optisch und akustisch	optisch und akustisch	optisch und akustisch
Schubfächer	0	3	0
Anzahl Körbe	4	1	0
Ablageflächen Gefrierteil	4	4	4
Material Ablageflächen	Verdampferplatten	Verdampferplatten	Verdampferplatten
Belastbarkeit Ablagefläche	24 kg	24 kg	24 kg
Fachhöhe in mm	3 × 150, 1 × 170	3 × 150, 1 × 170	3 × 150, 1 × 170
Griff	Edelstahlstangengriff	Ergonomischer Stangengriff	Ergonomischer Stangengriff
Schloss	vorhanden	vorhanden	vorhanden
Türanschlag	rechts wechselbar	rechts wechselbar	rechts wechselbar
Brutto- / Nettogewicht	42/39 kg	41/39 kg	37/34 kg
Zubehör			
Verbindungsrahmen Edelstahl (FKUv unten/oben)	7777647		7777647
Verbindungsrahmen weiß (FKUv unten/oben)		9876641	
Rollschienen	9086607	9086607	9086607
Korb lang		9141699	9141699
Korb kurz		9141697	9141697
Schubfach	9790331		9790331
Schloss		auf Anfrage	

¹ Gibt die Umgebungstemperatur an, bei der das Gerät sicher betrieben werden kann.

Kapitel: Kühl- und Gefriergeräte GN 2/1 mit dynamischer Kühlung und Edelstahl-Innenbehälter

Side-by-Side-Set

Das Side-by-Side-Set ist leicht zu montieren und unterstützt sowohl die praktische Nutzung als auch eine optisch ansprechende Aufstellung von zwei oder mehr Geräten nebeneinander. Zudem verhindert das Side-by-Side-Set, dass es zu Kondensation und Eisbildung zwischen zwei Geräten kommt.

Potentialfreier Alarmausgang

Der potentialfreie Alarmausgang ermöglicht die Alarmweiterleitung an ein zentrales Überwachungssystem. Falls die Innenraumtemperatur +15 °C (Zubehör Kühlgerät 9592748) über- bzw. -10 °C (Zubehör Gefriergerät 9592746) unterschreitet oder die Tür länger als 5 Minuten geöffnet ist, löst der Alarm aus. Somit wird schnelles Eingreifen gewährleistet, um die optimale Lagerung sicherzustellen. Max. Anschlusswerte: 42 V/8 A aus Sicherheitskleinspannung (SELV).

U-Auflageschiene

Bei Bedarf sind weitere U-Auflageschienen als Zubehör erhältlich.

CNS-Auflageroste

Die CNS-Roste sind robust und bis zu 60 kg belastbar. Sie sind passend für Normbehälter bis zu Gastronorm 2/1 ausgelegt.

Auflagerost

Die kunststoffbeschichteten Trageroste sind bis zu 60 kg belastbar.

Produkttemperaturfühler

Um Produkttemperaturen aufzuzeichnen, ist ein Produkttemperaturfühler als Nachrüstsatz erhältlich. Die registrierten Temperaturen können entweder über die Elektronik abgelesen oder über die vorhandene RS-485-Schnittstelle an ein externes Dokumentationssystem übertragen werden.

Nachrüstsatz Rollen

Die stabilen Rollen (Durchmesser 100 mm) erlauben eine gute Beweglichkeit und Reinigung des Bodens unter den Geräten. Je zwei Rollen verfügen über eine Feststellbremse.



Fußpedalöffner

Das als Zubehör erhältliche Fußpedal erlaubt das bequeme Türöffnen, wenn mal keine Hand frei ist.

Kapitel: Kühl- und Gefriergeräte GN 2/1 mit dynamischer Kühlung und Kunststoff-Innenbehälter

Nachrüstsatz Rollen

Die stabilen Rollen (Durchmesser 80 mm) erlauben eine gute Beweglichkeit sowie die leichte Bodenreinigung unter den Geräten. Die Rollen werden direkt am Gehäuse festgeschraubt; je zwei Rollen verfügen über eine Feststellbremse.

Rollensockel

Wenn der Standort von Kühlgeräten gewechselt werden muss, stellt der stabile Rollensockel mit einer Höhe von 117 mm eine optimale Transporterleichterung dar.

Rollschienen

Damit die Reinigung unter den Geräten leicht und bequem erfolgen kann, können Rollschienen (Durchmesser 25 mm) nachgerüstet werden.

Auflagerost

Die Trageroste sind abriebfest beschichtet und bis zu 45 kg (bei 60 cm breiten Geräten) bzw. 60 kg (bei 75 cm breiten Geräten) belastbar.

CNS-Auflageroste

Die CNS-Roste sind robust, bis zu 60 kg belastbar und erfüllen höchste Hygieneansprüche.

CNS-Bodenrost

Passend zu den CNS-Auflagerosten kann ein stabiler CNS-Bodenrost nachgerüstet werden. Der Bodenrost gewährleistet, dass auch der Platz am Geräteboden optimal genutzt werden kann. Er schützt den Innenbehälter vor Beschädigungen und gibt der Ware Halt.



Kapitel: Kühl- und Gefriergeräte GN 2/1 mit dynamischer Kühlung und Kunststoff-Innenbehälter

Stellfüße

Überall dort, wo Raumhygiene eine wichtige Rolle spielt, bieten die Stellfüße (Höhe 150–180 mm) ausreichend Bodenfreiheit, um auch unter einem Gerät leicht und bequem reinigen zu können.



Fußpedalöffner

Das als Zubehör erhältliche Fußpedal erlaubt das bequeme Türöffnen, wenn mal keine Hand frei ist.



Schubfach/Schubfach kurz

Die rundum geschlossenen Schubfächer sind besonders stabil ausgeführt und eignen sich ideal zur Einlagerung von kleinem Gefriergut.



Korb/Korb kurz

Die kunststoffbeschichteten Drahtkörbe bieten eine gute Wareneinsicht und sorgen für eine effiziente Nutzung des Innenraums.



Kapitel: Kühl-Gefrierkombinationen

Auflagerost/Rollschienen

Die Trageroste sind kunststoffbeschichtet und bis zu 45 kg belastbar. Damit die Reinigung unter den Geräten leicht und bequem erfolgen kann, können Rollschienen nachgerüstet werden.



Kapitel: Unterbaufähige Gefriergeräte

Schloss

Serienmäßig werden Geräte mit einheitlichen Standardschlössern ausgestattet. Dabei können mit einem Schlüssel gleich mehrere Geräte abgeschlossen werden. Sonderschließlösungen mit bis zu zehn Schlössern und Schlüsseln sind erhältlich.



Verbindungsrahmen

Falls nur wenig Stellfläche vorhanden ist, können zum Beispiel Gastro-Gefriergeräte GGU mithilfe von Verbindungsrahmen kombiniert werden. So wird neben der Geruchs- auch eine Temperaturrennung erzielt. Um die optimale Standfestigkeit zu gewährleisten, dürfen an Geräten, die mit einem Verbindungsrahmen aufgestellt sind, keine Rollschienen angebracht werden. Dies ist nur bei Einzelgeräten zulässig.



Rollschienen

Die stabilen Rollen (Durchmesser 30 mm) sorgen für einen leichten Transport bei einem Platzwechsel des Geräts. Um die optimale Standfestigkeit zu gewährleisten, dürfen an Geräten, die mit einem Verbindungsrahmen aufgestellt sind, keine Rollschienen angebracht werden. Dies ist nur bei Einzelgeräten zulässig.



Korb lang/kurz

Die kunststoffbeschichteten Drahtkörbe bieten eine gute Wareneinsicht und sorgen für eine effiziente Nutzung des Innenraums.



Schubfach

Die rundum geschlossenen Schubfächer sind besonders stabil ausgeführt und eignen sich ideal zur Einlagerung von kleinem Gefriergut.



Kühl- und Gefriergeräte für Bäckerei und Konditorei

In Backstuben und Konditoreien müssen Kühl- und Gefriergeräte besondere branchenspezifische Herausforderungen meistern. Für die sichere Kühlung empfindlicher Rohstoffe bietet Liebherr zahlreiche innovative Ideen, die auch die tägliche Arbeit erleichtern: Auf den stabilen L-Auflageschienen lassen sich die normierten Bleche (60 cm x 40 cm und 60 cm x 80 cm) bequem einschieben. Zur guten Reinigungsfreundlichkeit und optimalen Hygiene tragen die Innenbehälter aus Chrom-Nickel-Stahl mit großen Eckradien bei, ebenso höhenverstellbare Füße zur leichten Reinigung unter den Geräten. Die hochwertige Verarbeitung aller Komponenten sorgt dafür, dass die Geräte auch den hektischen Arbeitsalltag souverän bewältigen. Auf Liebherr Profi-Geräte für Bäckereien und Konditoreien ist Verlass – 24 Stunden am Tag und 365 Tage im Jahr.



Die Vorteile im Überblick



Verdampfer und Kältesystem sind im oberen Bereich des Geräts untergebracht, wodurch sich das **Volumen erhöht**. Die hochklappbare, demontierbare Maschinenraumblende bietet leichten Zugang bei Service oder Reinigung.

Bedarfsgesteuerte, energieeffiziente Heißgasabtauung sorgt für schnelles, vollautomatisches Abtauen in ca. 10 Minuten. Dadurch verringern sich Temperaturschwankungen, und die Ware lagert unter konstanten Bedingungen.

Zur **Erhöhung des Nutzinhalts** des Innenbehälters befinden sich Funktionsteile wie Ventilatoren und Verdampfer platzsparend außerhalb des Kühlraums.

Zwei hocheffiziente und energiesparende Ventilatoren sorgen für optimale Kältequalität durch indirekte Luftführung. Dadurch wird verhindert, dass kalte Luft direkt auf die Ware strömt.

Das **natürliche Kältemittel R 290** ist umweltfreundlich und in Verbindung mit leistungsstarken Kompressoren sehr energieeffizient.

Einstellmöglichkeit von drei Luftfeuchtigkeitsbereichen für **optimale Lagerbedingungen** unterschiedlicher Waren.

Bis zu **83 mm starke Isolation** mit FKW-freiem Cyclopentan-Schaum reduziert Kälteverlust und unterstützt die gute Energieeffizienz der Geräte.



Leicht zu reinigender **Mehlstaubfilter** schützt die Funktionsteile vor Mehl- und Staubablagerungen und erhöht die Lebensdauer der Geräte (erhältlich als Zubehör).



Tiefgezogener Chrom-Nickel-Stahl-Innenbehälter mit großen Eckradien und 3/4"-Reinigungsablauf in der Bodenwanne zur leichten Reinigung.



Das **integrierte Fußpedal** unterstützt leichtes und bequemes Türöffnen (erhältlich als Zubehör).



Mithilfe der beiden Buttons **SuperCool** und **SuperFrost** können Waren schnellstmöglich (für max. 1 h, abhängig von der Menge) heruntergekühlt werden. Dies ist z. B. hilfreich, falls diese aufgrund des Transports im Bereich der zulässigen Höchsttemperatur liegen.

Super Cool

Super Frost

Der **Drahtrohrverflüssiger mit abnehmbarem Filter** ist perfekt auf die Bedingungen in Bäckereien und Konditoreien ausgelegt. Mit minimalem Wartungsaufwand kann die Kälteleistung über Jahre erhalten bleiben.

Der **kataphoresebeschichtete Verdampfer** bietet Schutz gegen besonders aggressive und Korrosion hervorrufoende Stoffe wie Salze oder Fruchtzucker, die in Bäckereien und Konditoreien vorkommen können.

Präzise Elektronik in Verbindung mit hochwertigen Kältekomponenten sorgen für minimalen Energieverbrauch. Optischer und akustischer Türöffnungs- und Temperaturalarm warnen vor unkontrolliertem Temperaturanstieg und unnötigem Kälteverlust.



Die **Motorraumblende** mit integrierter Elektronik sowie die Tür sind fugenlos ausgeführt und dadurch besonders leicht zu reinigen.

Stabile, in die **Tür integrierte Griffleiste** für komfortable Bedienung und angenehmes und leichtes Türöffnen.



Bei Kühl- und Gefriergeräten entsteht beim Türöffnen ein **Unterdruck**, der das wiederholte Öffnen erschwert. Dieses Problem löst das **Druckausgleichsventil**, das den Unterdruck schnell ausgleicht.

Steckbare Türdichtung kann schnell und einfach gewechselt werden.



Der Türanschlag ist **ohne Zusatzteile wechselbar** und ermöglicht die flexible Anpassung der Geräte an einen Aufstellungsort.



Selbstschließende Tür mit einfach **wechselbarer Magnetdichtung** schließt von selbst ab 60° Öffnungswinkel, verhindert Kälteverlust und sorgt für ideale Lagerbedingungen der Ware. Zur leichten Handhabung bleibt die Türe bei 90° offen.



Die Geräte sind für **hohe Umgebungstemperaturen** (+10 °C bis +40 °C) ausgelegt und gewährleisten Effizienz und Wirtschaftlichkeit auch unter extremen Temperaturbedingungen, wie beispielsweise in einer heißen Backstube.

Serienmäßig höhenverstellbare CNS-FüÙe von 120 mm bis 170 mm erleichtern die Reinigung auch unter dem Gerät und ermöglichen optimale Hygiene.

BKPv 8470

Qualität bis ins Detail

Die Liebherr-Kühl- und Gefriergeräte nach Bäckereinorm der ProfiLine verfügen über viele komfortable Ausstattungsmerkmale, die Ihnen die tägliche Arbeit erleichtern: Auf den stabilen L-Auflageschienen lassen sich normierte Backbleche (60 cm x 40 cm

oder 60 cm x 80 cm) leicht einlegen und entnehmen. Das leistungsfähige Umluftsystem und die präzise Elektronik ermöglichen eine exakte Temperatursteuerung sowie konstante und gleichmäßige Kühlung der Ware – für perfekte Qualität bei der Lagerung.



Spezielle Luftführung, maximale Einschubmöglichkeiten.

Zwei hocheffiziente und energiesparende Ventilatoren sorgen durch eine indirekte Luftführung für optimale Kältewirkung im Innenraum. So wird verhindert, dass kalte Luft direkt auf die empfindliche Ware strömt und die Qualität von Torten, Kuchen oder Teiglingen beeinträchtigt. Standardmäßig sind die Geräte mit der maximalen Anzahl an Auflagewinkeln für die Bäckereibleche ausgestattet, sodass keine weiteren Kosten entstehen.



Bleche nach Norm.

Der Chrom-Nickel-Stahl-Innenbehälter ist optimal für den Einschub von Bäckereiblechen ausgelegt. Auf den verstellbaren L-Auflageschienen können je nach Gerätegröße Backbleche von 60 cm x 40 cm bzw. 60 cm x 80 cm komfortabel eingeschoben werden.

Breite Temperaturbereiche für Flexibilität.

Die Temperaturbereiche können individuell von -5 °C bis +15 °C und von -10 °C bis -35 °C eingestellt werden. Das ermöglicht maximale Flexibilität ganz nach eingelagerter Ware – und garantiert immer eine ideale Kältequalität.

Drei Luftfeuchtigkeitsbereiche zur Auswahl.

Mit drei wählbaren Luftfeuchtigkeitsbereichen bieten die Geräte individuell optimale Lagerbedingungen für beispielsweise Schokolade, Zuckerguss oder Teigrohlinge. Somit lagern die Waren immer unter besten Bedingungen und die Qualität bleibt erhalten.

Energieeffizientes Heißgas.

Abtauen – seltener und schneller: Die Geräte tauen nur noch bei Bedarf ab, da die elektronische Steuerung die optimalen Abtauzyklen errechnet. Energieeffizientes Heißgas verkürzt die Abtauzeit von ca. 30 auf nur ca. 10 Minuten – bei geringem Temperaturanstieg im Gerät. Positiv für die Qualität der Lebensmittel: Sie sind keinen unnötigen Temperaturschwankungen ausgesetzt.

Komfortable Handhabung – praktische Ausstattung.

Zur komfortablen Bedienung bleiben die Türen bei einem Öffnungswinkel von 90° geöffnet. So können größere Warenmengen bequem bestückt oder entnommen werden. Unter 60° schließen die Türen mithilfe der Magnetdichtung von selbst – das verhindert unnötigen Kälteverlust. Das stabile, als Zubehör erhältliche Fußpedal erleichtert das Befüllen, wenn gerade keine Hand frei ist. Der tiefgezogene Chrom-Nickel-Stahl-Innenbehälter ist optimal für den Einschub von Bäckereiblechen ausgelegt. Auf den verstellbaren L-Auflageschienen können je nach Gerätegröße Backbleche von 60 cm x 40 cm bzw. 60 cm x 80 cm komfortabel eingeschoben werden. Die Innenbehälter sind mit großen Eckradien und ¼"-Reinigungsablauf in der Bodenwanne konzipiert und leicht zu reinigen. Bei allen Geräten ist der Türanschlag wechselbar.



Backstubentauglich: konzipiert für hohe Umgebungstemperaturen.

Durch die große Isolationsstärke und die verwendeten Komponenten halten die Geräte Umgebungstemperaturen von +10 °C bis +40 °C problemlos stand. Sie eignen sich daher optimal für den professionellen Einsatz – auch für die Aufstellung in der Backstube.



Wechselbarer Türanschlag.

Der Türanschlag ist leicht und ohne zusätzliche Teile wechselbar. So lassen sich die Geräte bestens an den Aufstellungsort anpassen.

Climate Class 5

Optimale Kälteleistung – überall.

Die Geräte sind auf Umgebungstemperaturen von +10 °C bis +40 °C ausgelegt. Damit eignen sie sich optimal für den Einsatz in einer heißen Backstube oder im Filialbetrieb – sie liefern stets eine optimale Kälteleistung. Um den anspruchsvollen Praxisanforderungen mit vielen Türöffnungszyklen standzuhalten, sind Kältesystem und Komponenten optimal aufeinander abgestimmt.



Präzise ProfiLine-Elektronik für Energieeffizienz.

Die leicht bedienbare Elektronik mit voreingestellten Programmen zu Temperaturbereichen und Feuchtigkeitsregulierung erlaubt die gradgenaue Temperatureinstellung. Zudem sorgt sie dafür, dass die Geräte nur nach Bedarf abtauen, was zur guten Energieeffizienz beiträgt. Bei Temperaturabweichungen, etwa durch eine länger offen stehende Tür, gibt die Elektronik optisch und akustisch Alarm und schützt somit die Ware. Die Folientastatur der Elektronik ist schmutzunempfindlich und pflegeleicht.



Kühlgeräte für Bäckereibleche mit dynamischer Kühlung	BKPv 8470 ProfiLine	BKPv 6570 ProfiLine
Brutto-/Nutzinhalt	856/677 l	602/365 l
Außenmaße in mm (B/T/H)	790/980/2120	700/830/2120
Innenmaße in mm (B/T/H)	609/800/1550	410/650/1550
Energieeffizienzklasse ¹	<C>	<C>
Energieverbrauch in 365 Tagen	765 kWh	542 kWh
Klimaklasse	5	5
Umgebungstemperatur ²	+10 °C bis +40 °C	+10 °C bis +40 °C
Kältemittel	R 290	R 290
Geräusch-Schalleistung	58 dB(A)	58 dB(A)
Anschlusswert	4,0 A/350 W	4,0 A/250 W
Frequenz/Spannung	50 Hz/220–240V~	50 Hz/220–240V~
Kühlsystem	dynamisch	dynamisch
Abtauverfahren	automatisch	automatisch
Temperaturbereich	–5 °C bis +15 °C	–5 °C bis +15 °C
Bäckereinorm	600 × 800 mm (Längseinschub)	400 × 600 mm (Längseinschub)
Gehäusematerial/Farbe	Edelstahl/Edelstahl	Edelstahl/Edelstahl
Türmaterial	Edelstahl	Edelstahl
Material Innenbehälter	Chrom-Nickel-Stahl	Chrom-Nickel-Stahl
Art der Steuerung	elektronische Steuerung	elektronische Steuerung
Temperaturanzeige	außen digital	außen digital
Alarm bei Störung	optisch und akustisch	optisch und akustisch
Schnittstelle	RS 485 optional	RS 485 optional
Verstellbare Ablageflächen	25	20
Material Ablageflächen	Chromnickelstahl-L-Auflageschienen	Chromnickelstahl-L-Auflageschienen
Höhe Stellfüße	120–170 mm	120–170 mm
Griff	Griffleiste	Griffleiste
Schloss	vorhanden	vorhanden
Türe selbstschließend	ja	ja
Türanschlag	rechts wechselbar	rechts wechselbar
Isolierung	83–60 mm	83–60 mm
Brutto-/Nettogewicht	171/152 kg	143/127 kg
Auch erhältlich in weiß	BKPv 8420	BKPv 6520
Zubehör		
Nachrüstatz Rollen	9590581	9590581
Fußpedalöffner	9590659	9590659
Mehlstaubfilter	9590247	9590247
Side-by-Side-Set		9901969
Potentialfreier Alarmausgang	9592748	9592748

Gefriergeräte für Bäckereibleche mit dynamischer Kühlung	BGPv 8470 ProfiLine	BGPv 6570 ProfiLine
Brutto-/Nutzinhalt	856/677 l	602/365 l
Außenmaße in mm (B/T/H)	790/980/2120	700/830/2120
Innenmaße in mm (B/T/H)	609/800/1550	410/650/1550
Energieeffizienzklasse ¹	<C>	<D>
Energieverbrauch in 365 Tagen	1997 kWh	1874 kWh
Klimaklasse	5	5
Umgebungstemperatur ²	+10 °C bis +40 °C	+10 °C bis +40 °C
Kältemittel	R 290	R 290
Geräusch-Schalleistung	60 dB(A)	60 dB(A)
Anschlusswert	4,0 A/350 W	4,0 A/300 W
Frequenz/Spannung	50 Hz/220–240V~	50 Hz/220–240V~
Kühlsystem	dynamisch	dynamisch
Abtauverfahren	automatisch	automatisch
Temperaturbereich	–10 °C bis –35 °C	–10 °C bis –35 °C
Bäckereinorm	600 × 800 mm (Längseinschub)	400 × 600 mm (Längseinschub)
Gehäusematerial/Farbe	Edelstahl/Edelstahl	Edelstahl/Edelstahl
Türmaterial	Edelstahl	Edelstahl
Material Innenbehälter	Chrom-Nickel-Stahl	Chrom-Nickel-Stahl
Art der Steuerung	elektronische Steuerung	elektronische Steuerung
Temperaturanzeige	außen digital	außen digital
Alarm bei Störung	optisch und akustisch	optisch und akustisch
Schnittstelle	RS 485 optional	RS 485 optional
Ablageflächen Gefrierteil	25	20
Material Ablageflächen	Chromnickelstahl-L-Auflageschienen	Chromnickelstahl-L-Auflageschienen
Höhe Stellfüße	120–170 mm	120–170 mm
Griff	Griffleiste	Griffleiste
Schloss	vorhanden	vorhanden
Türe selbstschließend	ja	ja
Türanschlag	rechts wechselbar	rechts wechselbar
Isolierung	83–60 mm	83–60 mm
Brutto-/Nettogewicht	172/153 kg	153/136 kg
Auch erhältlich in weiß	BGPv 8420	BGPv 6520
Zubehör		
Nachrüstatz Rollen	9590581	9590581
Fußpedalöffner	9590659	9590659
Mehlstaubfilter	9590247	9590247
Potentialfreier Alarmausgang	9592746	9592746

¹ Das komplette Spektrum der Effizienzklassen finden Sie auf S. 11. Entsprechend der EU-Verordnung 2015/1094-IV.
² Gibt die Umgebungstemperatur an, bei der das Gerät sicher betrieben werden kann.

Die Vorteile im Überblick



Auswahl von **zwei Luftfeuchtigkeitsbereichen** bei BKv für ideale Lagerbedingungen von beispielsweise Schokolade, Zuckerguss oder Teigrohlingen.

Das **Liebherr-Luft-Leitsystem** mit einem hocheffizienten Ventilator sorgt für optimale Kältequalität und reduziert den Energieverbrauch. Der Umluftventilator stoppt bei Türöffnung, was das Ausströmen kalter Luft vermindert und somit zur Energieeffizienz beiträgt.



Geringer Energieverbrauch durch 60 mm starke Isolation mit Cyclopentan-Schaum (FKW-frei).



Die **10 Paar L-Auflageschienen** im Raster von 25 mm bieten hohe Flexibilität und ermöglichen eine optimale Nutzung des Innenraums.



Der aus einem Stück **tiefgezogene Kunststoff-Innenbehälter** mit großen Eckradien ist einfach zu reinigen und sorgt für perfekte Hygiene.



Die als Zubehör erhältlichen **höhenverstellbaren Füße** (105–150 mm) gewährleisten eine leichte Reinigung auch unter dem Gerät.

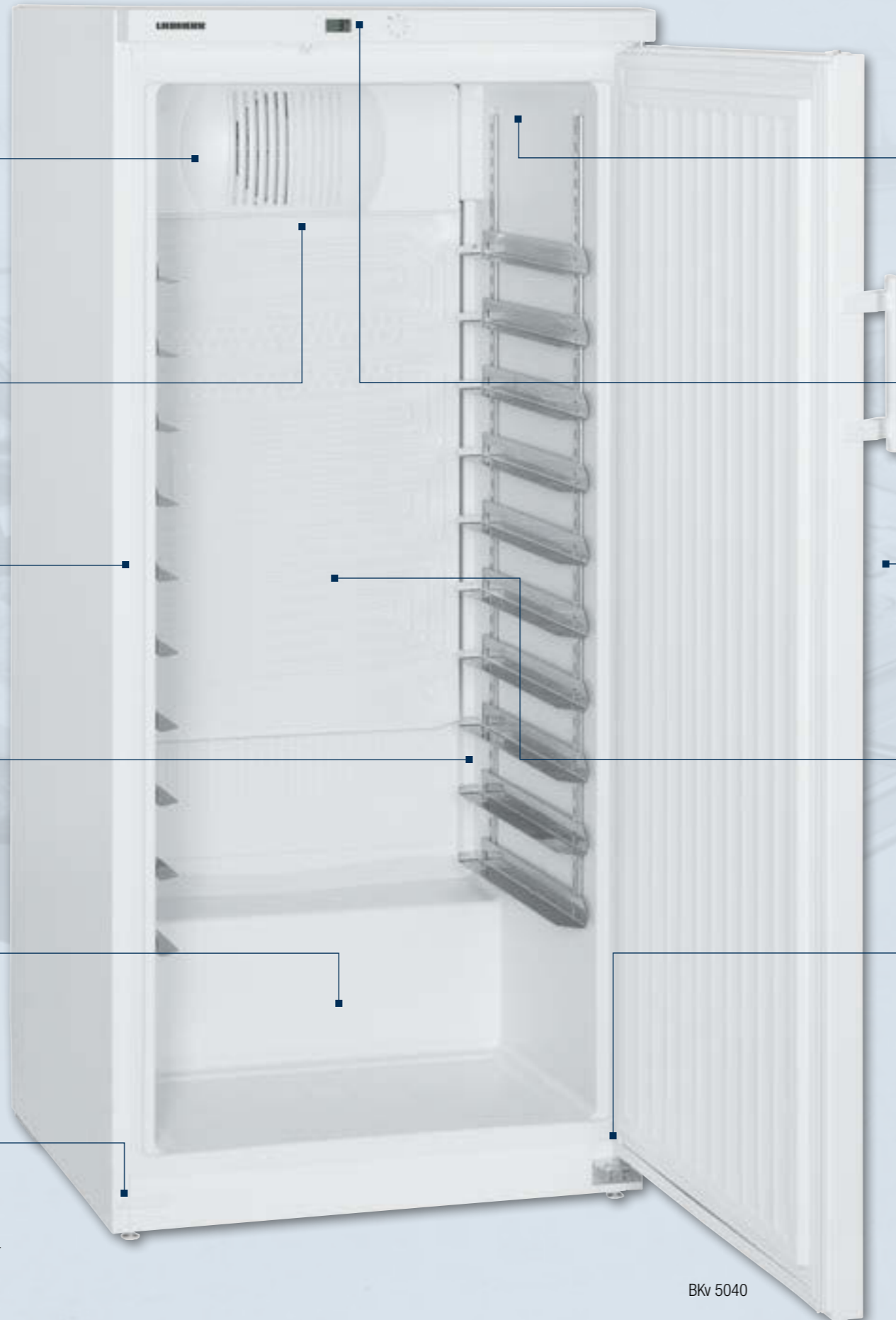

BKv 5040

Die **natürlichen Kältemittel R 290 und R 600a** sind umweltfreundlich und in Verbindung mit leistungsstarken Kompressoren sehr energieeffizient.

Die **mechanische Steuerung** mit digitaler Temperaturanzeige ist robust und einfach zu bedienen.

Hohe Kälteleistung durch Ausrichtung auf Umgebungstemperaturen von +10 °C bis +40 °C: ideal für den optimalen Einsatz etwa in heißer Backstube, Konditorei oder Geschäftsfiliale.

Die **große Verdampferfläche im Innenraum** lässt Ware schnell abkühlen und sorgt für eine hohe Luftfeuchtigkeit, was die Haltbarkeit der Waren verlängert.

Der **Türanschlag** ist **wechselbar** (ohne Zusatzteile) und ermöglicht die Anpassung der Geräte an einen Aufstellungsort.

Beim Gefriergerät BG 5040 entsteht beim Türöffnen durch den **Luftaustausch ein Unterdruck** – sodass sich bei wiederholtem Öffnen die Türen nur schwer öffnen lassen. Das Druckausgleichsventil im BG 5040 gleicht den Unterdruck schnell aus, wodurch Türen wieder leicht geöffnet werden können.

Smart Frost

Die **energieeffiziente SmartFrost-Technik** (BG 5040) reduziert die Bereifung von Innenraum und Gefriergut, macht Abtauen seltener erforderlich und sorgt für eine gleichmäßige Kühlung.

Qualität bis ins Detail

Bei professionellen Kühl- und Gefriergeräten sind Qualität und Wirtschaftlichkeit entscheidende Faktoren für den erfolgreichen Einsatz. Mit dem BKv 5040 und dem BG 5040 bietet Liebherr zwei weitere Geräte für die speziellen Anforderungen in Bäckereien und Konditoreien: Die Modelle bieten perfekte Kälteleistung durch eine optimierte Isolation und das dynamische Kühlsystem. Sie sind auf Umgebungstemperaturen von +10 °C bis +40 °C ausgelegt. Dank der Normierung ist auch der Einschub von Blechen (60cm x 40cm) möglich. Elektronische Steuerungen sowie fugenlose Innenbehälter gewährleisten eine komfortable Bedienung der Geräte – und leichte Reinigung für perfekte Hygiene in der Backstube.



Bleche nach Norm für den Einsatz in Bäckereien und Konditoreien.

Der Kunststoff-Innenbehälter ist optimal für den Einschub von genormten Bäckereiblechen ausgelegt. Auf den verstellbaren L-Auflageschienen können je nach Gerätegröße Backbleche der Größe 60 cm x 40 cm komfortabel eingeschoben werden.

Ideale Lagerbedingungen.

Mit zwei wählbaren Luftfeuchtigkeitsbereichen bietet der BKv ideale Lagerbedingungen für beispielsweise Schokolade, Zuckerguss oder Teigrohlinge. Somit lagern die Waren immer unter besten Bedingungen und die Qualität bleibt erhalten.

Perfekte Kälteleistung.

Die Geräte sind auf Umgebungstemperaturen von +10°C bis +40°C ausgelegt. Damit eignen sie sich optimal für den Einsatz in einer heißen Backstube oder im Filialbetrieb – sie liefern stets eine optimale Kälteleistung. Um den anspruchsvollen Praxisanforderungen mit vielen Türöffnungszyklen standzuhalten, sind Kältesystem und Komponenten optimal aufeinander abgestimmt.

Stabile L-Auflageschienen.

Die besonders belastbaren Auflageschienen bieten Platz für maximal 22 Bäckereibleche (60 cm x 40 cm), auf denen das Kühlgut übersichtlich gelagert werden kann. Zur Grundausstattung der Geräte gehören 10 Paar Auflageschienen. Sie sind im Raster von 25 mm höhenverstellbar und erlauben eine flexible Innenraumnutzung nach Bedarf.

Pflegeleichter Kunststoff-Innenbehälter.

Der aus einem Stück tiefgezogene Kunststoff-Innenbehälter mit großen Eckradien erleichtert die einfache, hygienische Reinigung.



Komfortable Handhabung – Rostentnahme bei 90° Türöffnung.

Zur komfortablen Bedienung bleibt die Tür bei einem Öffnungswinkel von 90° geöffnet. So können größere Warenmengen bequem bestückt oder entnommen werden.



Kühl- und Gefriergeräte für Bäckereibleche

	BKv 5040	BG 5040
Brutto- / Nutzinhalt	491 / 375 l	491 / 378 l
Außenmaße in mm (B/T/H)	750 / 730 / 1640	750 / 730 / 1640
Innenmaße in mm (B/T/H)	600 / 540 / 1410	600 / 540 / 1410
Energieeffizienzklasse ¹	<D>	
Energieverbrauch in 365 Tagen	753 kWh	614 kWh
Klimaklasse	5	
Umgebungstemperatur ²	+10 °C bis +40 °C	+10 °C bis +40 °C
Kältemittel	R 600a	R 290
Geräusch-Schalleistung	50 dB(A)	52 dB(A)
Anschlusswert	1,5 A / 90 W	2,5 A / 120 W
Frequenz / Spannung	50 Hz / 220 – 240V~	50 Hz / 220 – 240V~
Kühlsystem	dynamisch	statisch
Abtauverfahren	automatisch	manuell
Temperaturbereich	+2 °C bis +15 °C	-9 °C bis -26 °C
Bäckereinorm	600 x 400 mm (Quereinschub)	600 x 400 mm (Quereinschub)
Gehäusematerial / Farbe	Stahl / weiß	Stahl / weiß
Türmaterial	Stahl	Stahl
Material Innenbehälter	Kunststoff weiß	Kunststoff weiß
Art der Steuerung	mechanische Steuerung	mechanische Steuerung
Temperaturanzeige	außen digital	außen digital
Verstellbare Ablageflächen	10	10
Material Ablageflächen	Chromnickelstahl-L-Auflageschienen	Chromnickelstahl-L-Auflageschienen
Griff	Ergonomischer Stangengriff	Ergonomischer Stangengriff
Schloss	vorhanden	vorhanden
Türanschlag	rechts wechselbar	rechts wechselbar
Brutto- / Nettogewicht	85 / 79 kg	93 / 86 kg
Zubehör		
Auflageschiene L-Form rechts	9006231	9006231
Auflageschiene L-Form links	9006229	9006229
Rollensockel	9086365	9086365
Stellfüße	9590229	9590229
Schloss		auf Anfrage

¹ Das komplette Spektrum der Effizienzklassen finden Sie auf S. 11. Entsprechend der EU-Verordnung 2015/1094-IV.
² Gibt die Umgebungstemperatur an, bei der das Gerät sicher betrieben werden kann.

Kapitel: Kühl- und Gefriergeräte für Bäckereibleche mit dynamischer Kühlung und Edelstahl-Innenbehälter BKPv/BGPv

Side-by-Side-Set

Das Side-by-Side-Set ist leicht zu montieren und unterstützt sowohl die praktische Nutzung als auch eine optisch ansprechende Aufstellung von zwei oder mehr Geräten nebeneinander. Zudem verhindert das Side-by-Side-Set, dass es zu Kondensation und Eisbildung zwischen zwei Geräten kommt.



Potentialfreier Alarmausgang

Der potentialfreie Alarmausgang ermöglicht die Weiterleitung von Temperaturalarmen an ein zentrales Alarmsystem. Bei Überschreiten eines definierten Temperaturwerts wird der Alarm ausgelöst, um schnelles Eingreifen zu gewährleisten und die optimale Lagerung sicherzustellen.



Nachrüstset Rollen

Die stabilen Rollen (Durchmesser 100 mm) sorgen für eine gute Beweglichkeit des Geräts und erleichtern die Bodenreinigung unter den Geräten. Je zwei Rollen verfügen über eine Feststellbremse.



Fußpedalöffner

Das als Zubehör erhältliche Fußpedal erlaubt das bequeme Türöffnen, wenn mal keine Hand frei ist.



Mehlstaubfilter

Der Mehlstaubfilter schützt die kältetechnischen Komponenten vor Staubablagerung, beispielsweise durch bemehlte Teiglinge und gewährleistet einen nahezu wartungsfreien Einsatz. Nach dem Einbau kann die integrierte Metallfiltermatte ohne Werkzeug entnommen und gesäubert werden. Reinigung im Geschirrspüler bei 50 °C möglich.



Kapitel: Kühl- und Gefriergeräte für Bäckereibleche mit Kunststoff-Innenbehälter BKv/BG

Auflageschienen L-Form

Für die Verwendung von Bäckereinormblechen (60 cm x 40 cm) sind weitere L-Auflageschienen erhältlich.



Rollensockel

Der stabile Rollensockel mit einer Höhe von 125 mm erleichtert den Transport, wenn ein Gerät umgestellt werden muss. Seine stabile Ausführung und solide Qualität garantieren eine lange Lebensdauer.



Stellfüße

Wo die tägliche Raumhygiene eine wichtige Rolle spielt, bieten die höhenverstellbaren Füße (105–150 mm) ausreichend Bodenfreiheit und sorgen dafür, dass die Reinigung auch unter dem Gerät leicht und bequem erfolgen kann.



Schloss

Serienmäßig werden Geräte mit einheitlichen Standardschlössern ausgestattet. Dabei können mit einem Schlüssel gleich mehrere Geräte abgeschlossen werden. Sonderschließlösungen mit bis zu zehn Schlössern und Schlüsseln sind erhältlich.



Kühlgeräte Getränkeindustrie

Unsere neue Generation Flaschenkühler ist da: Merchandising Cooler von Liebherr. Die Geräte besitzen die speziellen Extras, um in puncto Kühlen, optimaler Warenpräsentation und ergonomischer Handhabung keine Wünsche offen zu lassen. Kurzum: Getränke optimal und effizient kühlen, die Ware ideal lagern und präsentieren und all das in für den Dauereinsatz ausgelegten robusten und energiesparenden Geräten. Die neuen Merchandising Cooler: Hier stehen Kühle, Effizienz und Ihre Ware im Fokus - garantiert.

Steigern Sie die Bekanntheit Ihrer Marke

Ob in Ihrem individuell gestalteten Marken-Look oder mit speziellen Ausstattungsmerkmalen: Die Geräte von Liebherr werden nahezu jeder Anforderung gerecht. Die breite Auswahl an Modellen und eine vielseitige Zubehörpalette machen es leicht, für jeden Einsatzzweck die ideale Lösung zu finden.



Digital-Direktdruck: So begeistern Sie Kunden mit Ihrer Marke

Vielfältige Möglichkeiten: Beim digitalen Direktdruck werden Ihre Werbebotschaft oder Ihr Motiv wahlweise direkt auf das Gehäuse gedruckt. Ob fotorealistische Produktdarstellung, künstlerisches Motiv oder perfekt inszeniertes Firmenlogo – so setzen Sie Ihr Unternehmen oder Ihre Marken gekonnt in Szene. Auch kleine Stückzahlen fertigen wir für Sie ganz individuell. Dabei verwenden wir den CMYK-Farbraum, also den aktuell geltenden Produktionsstandard in puncto digitalen Vierfarbendrucks.

Die Vorteile auf einen Blick:

- Optische Veredelung der Geräte durch Farbbrillanz, hohe Auflösung, Tiefenschärfe und plastische Darstellung
- Individuelle und flexible Gestaltung mit wirkungsstarken Werbebotschaften
- Markenbekanntheit erhöhen und Umsatz steigern
- 180°-Branding: Das Design wird passgenau und vollflächig direkt auf die Oberfläche gedruckt und über die Geräteanten geführt
- Reinigungsfreundlich, kratzfest und UV-lichtbeständig
- Geringe Stückzahlen realisierbar
- Fester Verbund des Brandings: Versehentliches oder absichtliches Entfernen ist unmöglich
- Zum Schutz des Designs: Geräteauslieferung mit Folie



Geschlossene Rückwand

Dank der optional erhältlichen geschlossenen Rückwand (variantenabhängig) eignet sich das Gerät besonders gut für den freistehenden Einsatz. Am Aufstellort fügt es sich harmonischer in die Umgebung ein und bietet Ihnen zudem die Möglichkeit, Werbebotschaften auf der kompletten Geräteoberfläche anzubringen.

360°-Präsentation:

Ob fotorealistische Darstellung Ihres Produkts, künstlerisches Motiv oder perfekt inszeniertes Firmenlogo – kommunizieren Sie dank der 360°-Gestaltungsmöglichkeiten kreative und wirkungsstarke Botschaften über die gesamte Geräteoberfläche.

Ihr Branding im richtigen Licht



Individuelle Farbgestaltung

Gestalten Sie Ihr Gerät, wie es Ihnen gefällt! Die außergewöhnlichen Brandingmöglichkeiten beim Digital-Direktdruck erlauben es uns, Geräte in der Kundenvariante werksseitig mit individuellen Sonderwünschen auszustatten. Dabei werden wir nahezu jeder Anforderung und jedem Einsatzzweck gerecht.



Glastüraufkleber

Die Glastür kann mit individuellen Aufklebern gestaltet werden. Diese sind auch als „non-permanent“-Aufkleber verfügbar, die sich jederzeit problemlos rückstandsfrei entfernen lassen.



LED-Beleuchtung in die Glastür integriert

Ein individuelles Motiv kann in die Glastür eingraviert und anschließend beleuchtet werden. Dabei leuchtet lediglich das Motiv und kommt dadurch hervorragend zur Geltung. Die Gravur befindet sich zwischen den beiden Isolierglasscheiben (möglich bei FKv 50).



Lentikular-Verfahren



3D-Effekt

3D-Branding

3D-Brandings verleihen einem Gerät außergewöhnliche Anziehungskraft und eröffnen dem kreativen Einsatz von Bildern völlig neue Möglichkeiten. Durch ein spezielles Verfahren können hochwertige Aufkleber im 3D-Druck (Lentikular-Verfahren) hergestellt werden. Zudem arbeiten wir mit verschiedenen Druckebenen und -schichten auf der Verglasung, die in Kombination mit der richtigen Beleuchtung von hinten einen 3D-Effekt ergeben. So wird jedes Gerät zum individuellen Blickfang und regt zum Impulskauf an.



PVC-Aufkleber

Bei dieser sehr weit verbreiteten und bisher gebräuchlichsten Technik wird das gewünschte Sujet abhängig von Stückzahl und Motiv auf einen geeigneten Aufkleber (meist PVC-Folie) aufgebracht. Dieser wird präzise auf das geschäumte Truhen- oder Schrankgehäuse aufgezogen.

Die Vorteile im Überblick



Der **wechselbare Türanschlag** ermöglicht die Anpassung an einen Aufstellungsort.

Bei Türöffnung minimiert die **automatische Ventilator-Stopp-Funktion** das Ausströmen kalter Luft.



Das **dynamische Kühlsystem** (mit Ventilator) kühlt frisch eingelagerte Getränke innerhalb kürzester Zeit auf Genuss-temperatur ab und sorgt für eine konstante Temperatur im Innenraum.



Der **tiefgezogene Kunststoff-Innenbehälter** ist geruchsneutral, sehr robust, langlebig und bietet perfekte Hygiene durch große, leicht zu reinigende Eckradien.



Die **separat zuschaltbare LED-Innenbeleuchtung** ist energieeffizient und rückt die Produkte für eine optimale Warenpräsentation in den Mittelpunkt.

Das **Gehäuse** aus **pulverbeschichtetem Stahlblech** ist ohne Spalten ausgeführt und dadurch äußerst robust, stoßfest und einfach zu reinigen. Die hochgezogenen Seitenwände können kundenspezifisch individuell gestaltet und zu Brandingzwecken eingesetzt werden.

RoHS- und WEEE-Konformität durch den Einsatz umweltfreundlicher Materialien in Verbindung mit optimaler Recyclingfähigkeit.

Das natürliche und **FKW-freie Kältemittel R 600a** ist umweltfreundlich und in Verbindung mit leistungsstarken Kompressoren sehr energieeffizient.

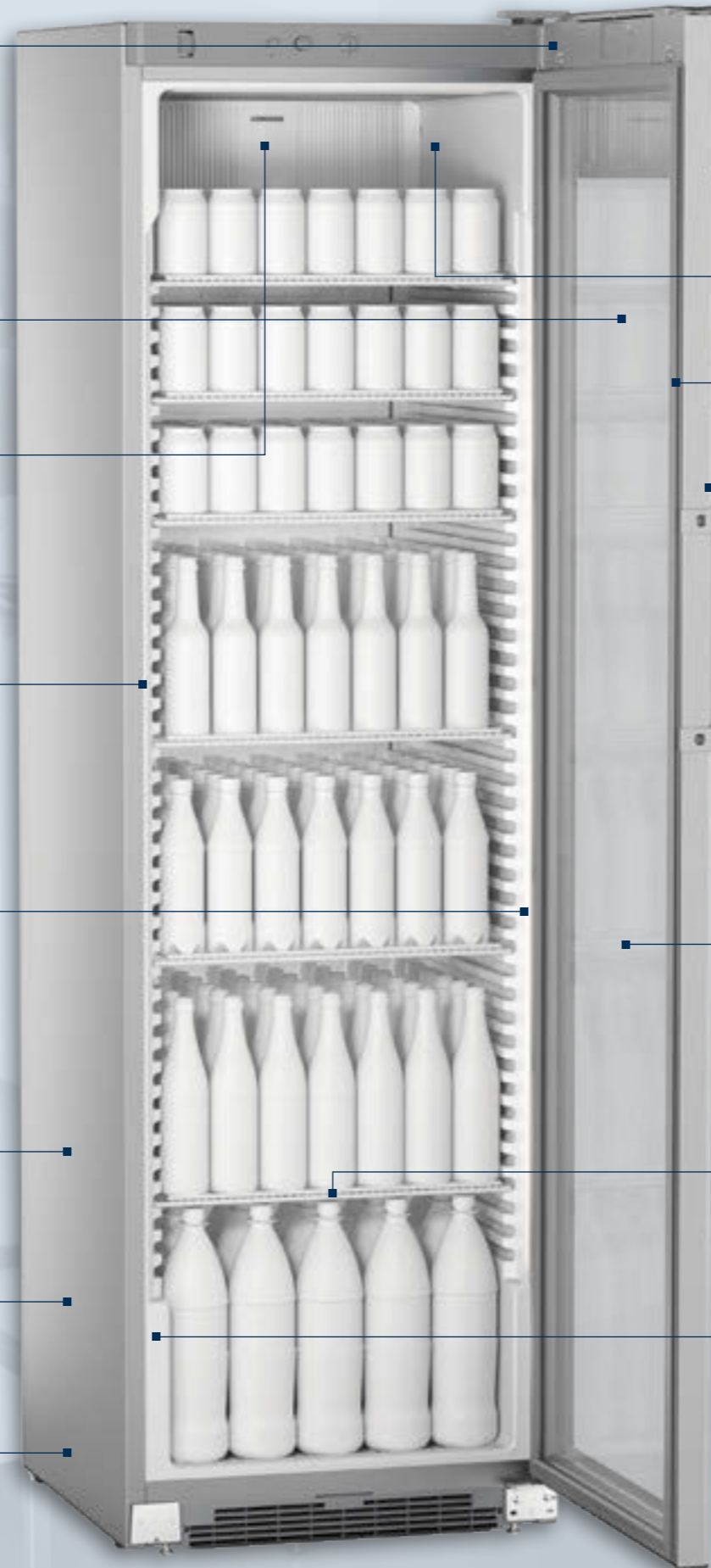

Das **LED-Display** garantiert eine hohe Aufmerksamkeit für den Inhalt. Das Displayfeld kann kundenseitig individuell angepasst werden.



Der **variable Temperaturbereich** erlaubt die individuelle Regelung der Temperatur.

Die Türen sind mit einer **einfach wechselbaren Magnetchichtung** ausgeführt.

Design und Funktionalität cool kombiniert: Das HardLine-Design mit seitlichen Lichtkanten erfüllt höchste Ansprüche in puncto Eleganz.



Der **robuste Griff** ermöglicht einen schnellen Zugriff und gewährleistet Stabilität auch bei häufigen Türöffnungen.

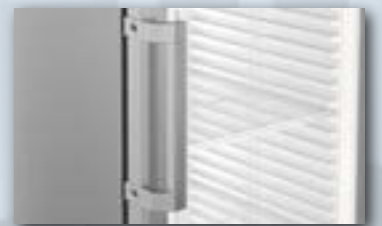

Die **Isolierglastür** bietet einen perfekten Einblick, sorgt für eine optimale Energieeffizienz und unterstützt die wirkungsstarke Warenpräsentation.



Die **stabilen Tragroste** sind einfach zu verstellen und erlauben eine hohe Variabilität des Innenraums. Zur optimalen Nutzung lässt er sich flexibel an unterschiedlich große Gebinde oder Flaschen anpassen. Dank **Auszugsstopp** in der Mitte der Tragroste lagert Ihre Ware sicher – versehentliches Herausziehen ist nicht möglich. Zudem schützt der Verstärkungsstab am Tragrost die Ware und markiert den Aufstellbereich.

Die **hochdämmende Isolation** senkt den Energieverbrauch und sorgt für eine konstante Temperatur im Innenraum.



Qualität bis ins Detail

Display-Kühlgeräte von Liebherr bieten ideale Voraussetzungen für eine wirkungsstarke und verkaufsfördernde Warenpräsentation. Vom LED-Display über zuschaltbare LED-Innenbeleuchtungen bis zum variablen Innenraum verfügen diese Geräte über viele Möglichkeiten, die eingelagerten Produkte perfekt zu präsentieren. Das Display lässt sich durch attraktive

Brandingvarianten individuell gestalten. Höhenverstellbare Roste erlauben die flexible Anpassung an unterschiedliche Flaschen- und Gebindegrößen. Das dynamische Kühlsystem trägt zum raschen Herunterkühlen bei – und damit zur schnellen Verkaufbarkeit.

Attraktives Leuchtdisplay.

Liebherr bietet attraktive Möglichkeiten, um die Aufmerksamkeit für Geräte, Waren und Ihre Marke zu erhöhen. Je nach Bedarf kann das Displayfeld kundenseitig angepasst werden. Vier individuelle Displayvarianten unterstützen Sie dabei:

Das an der Türinnenseite installierte, transparente LightGuide-Display (FKDv 4523) ist partiell beleuchtbar. Somit wird eine gute Sicht auf die Ware bei gleichzeitig hoher Aufmerksamkeit für Ihre Marke ermöglicht.

Das außenliegend auf der Tür angebrachte, vollflächig leuchtende LightGuide-Display (FKDv 4513) stellt Ihre Marke wirkungsstark in den Vordergrund und sorgt für Aufmerksamkeit. Für die Beleuchtung wird keine separate Stromversorgung benötigt.

Der auf der Innenseite der Tür aufgebrachte Türaufkleber (FKDv 4503) wird durch die Deckenbeleuchtung eindrücklich in Szene gesetzt.

Das LED-hinterleuchtete Display (FKDv 4203/4211/4213) erregt eine hohe Aufmerksamkeit für Ihre Marke.



LED-Innenbeleuchtung.

Die separat zuschaltbare LED-Innenbeleuchtung ist energieeffizient und rückt Produkte für eine optimale Warenpräsentation in den Mittelpunkt. Unsere Varianten in der Übersicht:

Die beidseitige LED-Längsbeleuchtung setzt die Ware durch Lichtakzente von zwei Seiten optimal in Szene. Die Ausleuchtung des Innenraums unterstreicht die Exklusivität Ihrer Ware (FKDv 4523).

Die einseitige LED-Längsbeleuchtung ermöglicht eine perfekte Warenpräsentation (FKDv 4211/4213/4503/4513).

Die platzsparend integrierte LED-Deckenbeleuchtung sorgt für die akzentuierte Ausleuchtung des Innenraums von oben (FKDv 4203/4503).

Verbesserte Tragroste.

Sicher gelagert: Die kunststoffbeschichteten Tragroste sind abriebfest, höhenverstellbar und erlauben eine variable Nutzung des Innenraums. Die engmaschigen Roste können Sie mit bis zu 60 kg belasten. Dies garantiert einen sicheren Stand für die verschiedenen Flaschen und Gebinde. Der Auszugsstopp in der Mitte der Roste verhindert, dass sie versehentlich ganz ausgezogen werden und Ware herausfällt. Der Begrenzungsstab an der Vorderkante der Roste bietet zusätzlichen Halt und definiert zugleich den Aufstellbereich der Ware – für eine gute Präsentation.

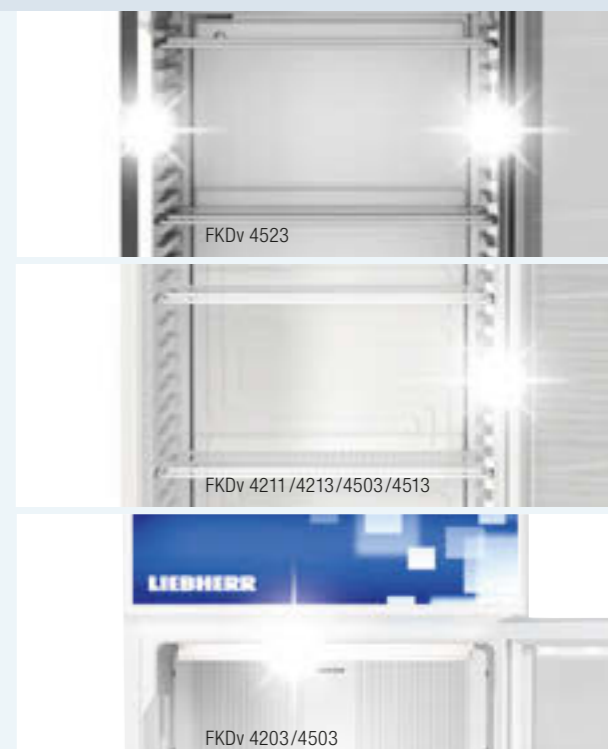

Dynamisches Kühlsystem.

Das dynamische Kühlsystem (mit Ventilator) kühlt frisch eingelagerte Ware zügig ab und sorgt dabei für eine konstante Temperatur im Innenraum. Bei Türöffnung minimiert die automatische Ventilator-Stopp-Funktion das Ausströmen kalter Luft.

Energieverbrauch in 24 h mit eingeschalteter Beleuchtung

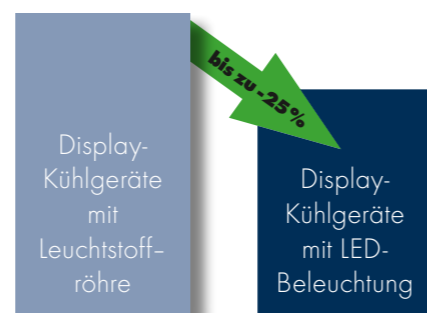

Beste Energieeffizienz, niedrige Betriebskosten.

Alle Display-Kühlgeräte verfügen über eine innovative LED-Beleuchtung. Durch die hohe Effizienz der LED-Beleuchtung reduziert sich der Gesamtenergieverbrauch bei eingeschalteter Beleuchtung zwischen 13 und 25 Prozent gegenüber vergleichbaren Modellen mit Leuchtstoffröhre. Die Betriebskosten sinken deutlich – und der höhere Anschaffungspreis von Display-Kühlgeräten mit LED-Beleuchtung amortisiert sich innerhalb kürzester Zeit.



Sonderausstattung als Kundenvariante

EMS-Steuerung.

Die serienmäßige EMS-Steuerung beim Modell FKDv 4523 (bei anderen Display-Kühlgeräten als Sonderausstattung erhältlich) ist die komfortable Technologie für mehr Energieeffizienz. So erkennt die Steuerung beispielsweise Türöffnungszyklen, worauf die Kältetechnik durch bedarfsgerechte Kühlung reagiert. Das führt in Kombination mit einer Lichtabschaltung zu einer deutlichen Energieersparnis.



Optimiertes Facing.

Die hochgezogene Isolierglastür erlaubt eine gute Einsicht in das Gerät und eine optimale Warenpräsentation. Zusätzlich steht deutlich mehr Rauminhalt zur Verfügung. Das spezielle Glas sorgt für eine gute Isolation und unterstützt den geringen Energieverbrauch (FKDv 4503/4513/4523).



Display-Kühlgeräte mit Glastür und dynamischer Kühlung	FKDv 4523 PremiumPlus	FKDv 4523 Var. 875 PremiumPlus	FKDv 4513 Premium	FKDv 4503 Premium	FKDv 4213 Var. 744 Comfort	FKDv 4211 Comfort	FKDv 4203 Comfort
Bruttorauminhalt	441 l	441 l	441 l	441 l	403 l	387 l	403 l
Außenmaße in mm (B/T/H)	600/696/2027	600/696/2027	600/696/2027	600/696/2027	600/687/2010	600/687/2010	600/687/2010
Innenmaße in mm (B/T/H)	456/516/1804	456/516/1804	456/516/1804	456/516/1800	456/516/1660	456/516/1660	456/516/1660
Energieeffizienzklasse ¹							
Energieverbrauch in 365 Tagen ²	687 kWh	680 kWh	580 kWh	614 kWh	547 kWh	472 kWh	527 kWh
Klimaklasse / Temperaturklasse	CC2/K4	CC2/K4	CC2/K4	CC2/K4	CC2/K4	CC2/K4	CC2/K4
Umgebungstemperatur ³	+10 °C bis +40 °C	+10 °C bis +40 °C	+10 °C bis +40 °C	+10 °C bis +40 °C	+10 °C bis +40 °C	+10 °C bis +40 °C	+10 °C bis +40 °C
Kältemittel	R 600a	R 600a	R 600a	R 600a	R 600a	R 600a	R 600a
Geräusch-Schalleistung	52 dB(A)	52 dB(A)	52 dB(A)	52 dB(A)	52 dB(A)	52 dB(A)	52 dB(A)
Anschlusswert	1,5 A / 150 W	1,5 A / 150 W	1,5 A / 150 W	1,5 A / 150 W	1,5 A / 150 W	1,5 A / 150 W	1,5 A / 150 W
Frequenz / Spannung	50 Hz / 220 – 240V~	50 Hz / 220 – 240V~	50 Hz / 220 – 240V~	50 Hz / 220 – 240V~	50 Hz / 220 – 240V~	50 Hz / 220 – 240V~	50 Hz / 220 – 240V~
Kühlsystem / Abtauverfahren	dynamisch / automatisch	dynamisch / automatisch	dynamisch / automatisch	dynamisch / automatisch	dynamisch / automatisch	dynamisch / automatisch	dynamisch / automatisch
Temperaturbereich	+2 °C bis +12 °C	+2 °C bis +12 °C	+2 °C bis +12 °C	+2 °C bis +12 °C	+2 °C bis +12 °C	+2 °C bis +12 °C	+2 °C bis +12 °C
Gehäusematerial / Farbe	Stahl / schwarz	Stahl / schwarz	Stahl / grau	Stahl / grau	Stahl / schwarz	Stahl / weiß	Stahl / weiß
Türmaterial	Isolierglastür	Isolierglastür	Isolierglastür	Isolierglastür	Isolierglastür	Volltür	Isolierglastür
Material Innenbehälter	Kunststoff silver	Kunststoff silver	Kunststoff weiß	Kunststoff weiß	Kunststoff silver	Kunststoff weiß	Kunststoff weiß
Art der Steuerung	elektronische Steuerung	mechanische Steuerung	mechanische Steuerung	mechanische Steuerung	mechanische Steuerung	mechanische Steuerung	mechanische Steuerung
Temperaturanzeige	innen digital	innen analog	innen analog	innen analog	innen analog	innen analog	innen analog
Innenbeleuchtung	LED-Längsbeleuchtung, parallel schaltbar zum Display, beidseitig	LED-Längsbeleuchtung, parallel schaltbar zum Display, beidseitig	LED-Längsbeleuchtung, parallel schaltbar zum Display	LED-Decken- und Längsbeleuchtung	LED-Längsbeleuchtung, parallel schaltbar zum Display	LED-Längsbeleuchtung, parallel schaltbar zum Display	LED-Deckenbeleuchtung, parallel schaltbar zum Display
Verstellbare Ablageflächen	6	6	6	6	5	5	5
Material Ablageflächen	Roste kunststoffbeschichtet	Roste kunststoffbeschichtet	Roste kunststoffbeschichtet	Roste kunststoffbeschichtet	Roste kunststoffbeschichtet	Roste kunststoffbeschichtet	Roste kunststoffbeschichtet
Beladung 0,5l PET / Facing 0,5l PET	304/7	304/7	304/7	304/7	256/7	256/7	256/7
Beladung 0,33l Dose / Facing 0,33l Dose	608/7	608/7	608/7	608/7	512/7	512/7	512/7
Belastbarkeit Ablagefläche	45 kg	45 kg	45 kg	45 kg	45 kg	45 kg	45 kg
Griff	Aluminiumgriff massiv	Aluminiumgriff massiv	Aluminiumgriff massiv	Aluminiumgriff massiv	Ergonomischer Stangengriff	Ergonomischer Stangengriff	Ergonomischer Stangengriff
Schloss	vorhanden	vorhanden	nachrüstbar	vorhanden	vorhanden	vorhanden	vorhanden
Türe selbstschließend / Türanschlag	ja / rechts wechselbar	ja / rechts wechselbar	ja / rechts wechselbar	ja / rechts wechselbar	- / rechts wechselbar	- / rechts wechselbar	- / rechts wechselbar
Brutto- / Nettogewicht	94 / 85,6 kg	94 / 88 kg	93 / 86 kg	92 / 86 kg	85 / 79 kg	73 / 68 kg	85 / 78 kg
Auch erhältlich in weiß					FKDv 4213		
Zubehör							
Tragrost grau / schwarz / weiß	7113221 / 7113235 / 7113308	7113221 / 7113235 / 7113308	7113221 / 7113235 / 7113308	7113221 / 7113235 / 7113308	7113221 / 7113235 / 7113308	7113221 / 7113235 / 7113308	7113221 / 7113235 / 7113308
Bodenrost grau / schwarz / weiß	7113243 / 7113239 / 7113312	7113243 / 7113239 / 7113312	7113243 / 7113239 / 7113312	7113243 / 7113239 / 7113312	7113243 / 7113239 / 7113312	7113243 / 7113239 / 7113312	7113243 / 7113239 / 7113312
Holzrost	7114000	7114000	7114000	7114000	7114000	7114000	7114000
Lochblechauflage	7746314	7746314	7746314	7746314	7746314	7746314	7746314
Flexible Scannerschiene für Tragrost	7435208	7435208	7435208	7435208	7435208	7435208	7435208
Flaschenrutsche ausziehbar	9007659	9007659	9007659	9007659	9007659	9007659	9007659
Flaschenrutsche fest	9007045	9007045	9007045	9007045	9007045	9007045	9007045
Schutzbügel	7790671	7790671	7790671	7790671	7790603	7790603	7790603
Rollen für Schutzbügel	7790761	7790761	7790761	7790761	7790761	7790761	7790761
Schloss / Sonderschließung			9590067		auf Anfrage	auf Anfrage	auf Anfrage
Side-by-Side-Set	9902462	9902462			9902275	9902275	9902275

¹ Das komplette Spektrum der Effizienzklassen finden Sie auf S. 10. Entsprechend der EU-Verordnung 2019/2018.

² Gemessen nach EN 16902:2016.

³ Gibt die Umgebungstemperatur an, bei der das Gerät sicher betrieben werden kann.

Die Vorteile im Überblick



Die flächenbündig in die Tür integrierte, **elektronische Steuerung** informiert gradgenau über die Innentemperatur. Lesen Sie an der **digitalen Temperaturanzeige** einfach und gradgenau die eingestellte Temperatur ab – ohne Batteriewechsel.

Natürlich und effizient: **Das Kältemittel R 600a** ist in Verbindung mit hocheffizienten Kompressoren äußerst leistungsstark und mit seinem niedrigen Treibhauspotenzial zukunftssicher.



Die seitlich angebrachten **LED-Lichtsäulen** sind dimmbar und leuchten den **oberen und unteren Bereich** des Innenraums angenehm hell aus.

Der glatte, **fugenlose Innenbehälter** mit großen Eckradien ist besonders einfach zu reinigen. Das hält den Innenraum geruchsfrei.

Durch die optionale, **geschlossene Rückwand** können Sie das Gerät auch freistehend verwenden – perfekt für Branding in 360°.

Gestalten Sie das **Gehäuse** individuell nach Ihren Wünschen. Es ist robust, stoßfest und leicht zu reinigen.



Die **Tragroste** sind höhenverstellbar und extrem belastbar. Für extra Sicherheit sorgt der **Auszugsstopp**, der ein versehentliches Herausziehen verhindert.

Die **Stellfüße und Räder** lassen sich für den Transport schnell montieren. Zugleich kann so auch der Boden unter dem Gerät bequem gereinigt werden.

Dank des **erweiterten Temperaturbereichs von -2 °C bis +15 °C** kann für jedes Getränk die optimale Temperatur eingestellt werden.

Per **Fernbedienung** lässt sich das **elektronische Schloss** öffnen oder schließen. Das funktioniert auch für mehrere Geräte gleichzeitig.

Durch den wechselbaren **Türanschlag** können Sie Ihr Gerät an jedem Ort einfach befüllen oder leeren.



Beste Energieeffizienz. Der **Eco-Mode** senkt deutlich den Stromverbrauch und hält damit Ihre Stromkosten gering.

Mit der seitlich in der Tür angebrachten **Griffmulde** öffnen und schließen Sie die Tür sehr komfortabel. Nichts steht heraus. Auf engstem Raum ein echter Vorteil.

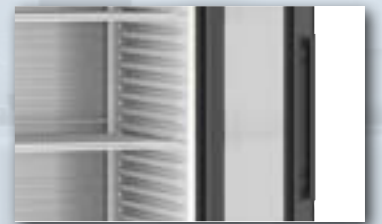

Das **dynamische Kühlsystem** mit Ventilator kühlt die Ware zügig ab und sorgt für eine nahezu konstante Temperaturverteilung im Innenraum.



Die Türen aus gehärtetem **Einscheiben-Sicherheitsglas** sind sehr bruchsicher. Durch die reduzierten Aluminiumprofile im Rahmen fällt die Präsentationsfläche sehr großzügig aus.



Sparen Sie Zeit und Geld. Die **steckbaren Türdichtungen** können Sie schnell und einfach selbst austauschen. Ganz ohne Werkzeug oder Termin beim Techniker.

Die **Tür schließt ab <90°** von selbst und verhindert Kälteverlust. Damit man das Gerät bequem ein- und ausräumen kann, bleibt die Tür ab 90° geöffnet.

Qualität bis ins Detail

Getränke lassen sich besser verkaufen, wenn sie nicht nur lecker sind, sondern auch gut aussehen. Mit seinem hochwertigen Design und der edlen LED-Innenbeleuchtung weckt der neue Liebherr-Getränkékühler die Lust auf Erfrischungen. Dabei begeistert er mit effizienter und umweltfreundlicher Kältetechnik sowie niedrigen Energiekosten. Die Türen aus gehärtetem Einscheiben-

Sicherheitsglas bieten Ihren Kunden besten Blick auf die Ware und sind noch dazu sehr bruchsticher. Höhenverstellbare Tragroste platzieren Ihre Waren genau dort, wo Ihre Kunden sie bestens im Blick haben.

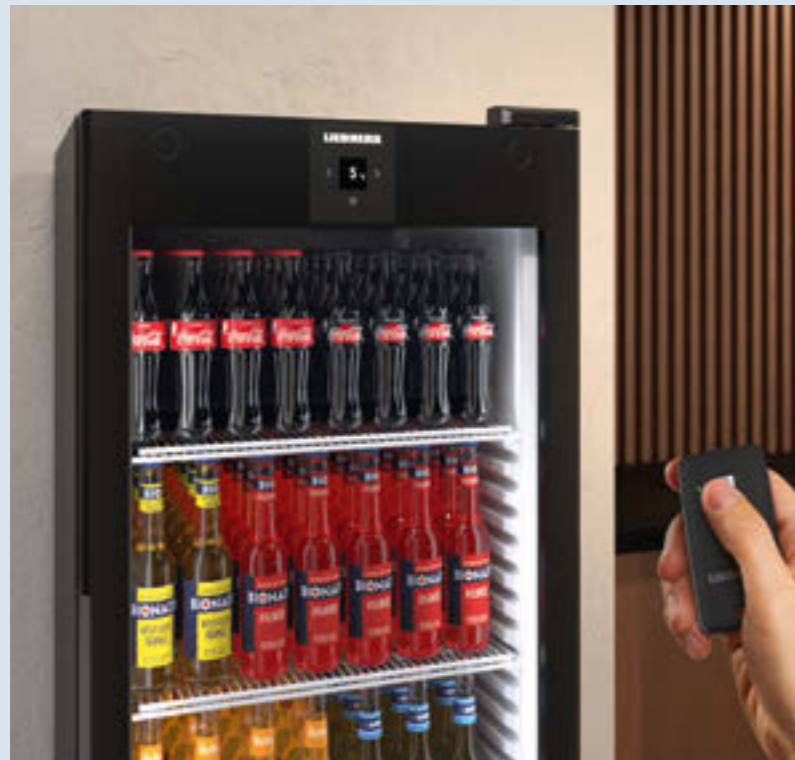

Sicherheit aus der Ferne.

Steuern Sie das elektronische Türschloss bequem per Fernbedienung. Beispielsweise, um von der Kasse aus ein Gerät zu öffnen und sicher wieder zu verschließen. Da dies auch bei mehreren Geräten gleichzeitig funktioniert, sparen Sie eine Menge Zeit. Im Notfall können Sie jede Tür selbstverständlich auch direkt am Gerät öffnen.



Smart vernetzt.

Verbunden mit maximaler Sicherheit: SmartMonitoring von Liebherr dokumentiert kontinuierlich die Temperatur in Ihrem Gerät und alarmiert Sie bei eventuellen Abweichungen. Die digitale Überwachungslösung ist optional einsetzbar und auch für ältere Geräte nachrüstbar.

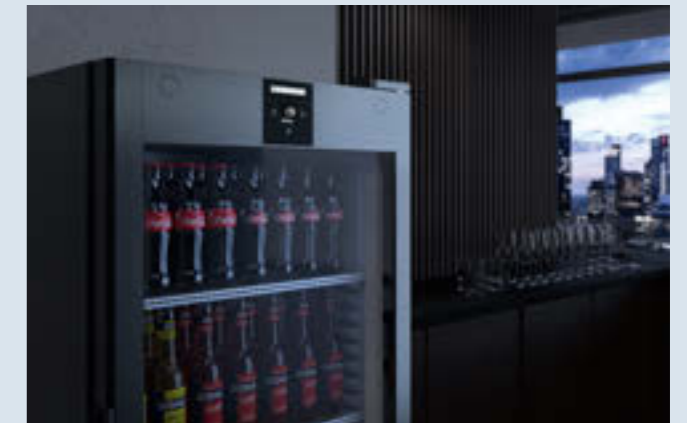

Spart Ressourcen und Geld.

Der Eco-Mode senkt den Stromverbrauch und verringert die Kosten. Dafür erhöht Ihr Gerät in den Zeiträumen die Temperatur, in denen es nicht genutzt wird, beispielsweise nachts. Dabei können Sie zwischen zwei Stufen wählen: Im Modus „Eco“ bleibt das Licht im Kühlschrank eingeschaltet und im Modus „EcoPlus“ wird es ausgeschaltet.



Sichtlich umsatzfördernd.

Getränke rein, Spot an: Zwei vertikale Lichtsäulen leuchten den Geräte-Innenraum angenehm hell aus. So bekommen Ihre Kunden beste Sicht auf die Ware – und mehr Appetit auf Ihr Sortiment.



Komfort per Fingertipp.

Lesen Sie den Gerätstatus ab, ohne die Tür zu öffnen – ganz einfach auf dem flächenbündig in die Tür integrierten User Interface. Die Menüführung ist selbsterklärend und wird über drei Touch-Buttons gesteuert. Über die optionale LAN/WLAN-Schnittstelle können Sie das Kühlgerät auch mit Ihrer SmartMonitoring-Lösung verbinden.

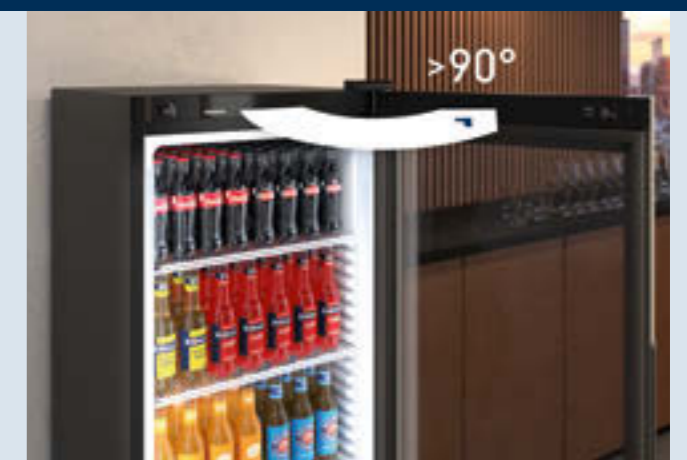

Selbstschließende Tür.

Eine Gerätetür, die Ihre Arbeitsabläufe erleichtert und bis zu einem Öffnungswinkel von 90° selbst schließt, damit das Kühl- oder Gefriergerät nicht versehentlich offensteht. So bleiben die Innentemperatur stabil und die Qualität der eingelagerten Waren unverändert. Ab 90° bleibt die Tür geöffnet und Sie können das Gerät bequem ein- oder ausräumen.



Kühlgeräte mit dynamischer Kühlung	MRFvg 4011 Perfection	MRFvg 3511 Perfection	MRFvg 4001 Perfection	MRFvg 3501 Perfection
Bruttorauminhalt	400 l	347 l	377 l	327 l
Außenmaße in mm (B/T/H)	597/654/1884	597/654/1684	597/654/1884	597/654/1684
Innenmaße in mm (B/T/H)	475/423/1659	475/423/1459	475/423/1659	475/423/1459
Energieeffizienzklasse ¹				
Energieverbrauch in 365 Tagen ²	433 kWh	390 kWh	374 kWh	352 kWh
Klimaklasse / Temperaturklasse	CC2/K2	CC2/K2	CC3/K4	CC3/K4
Umgebungstemperatur ³	+10 °C bis +40 °C	+10 °C bis +40 °C	+10 °C bis +40 °C	+10 °C bis +40 °C
Kältemittel	R 600a	R 600a	R 600a	R 600a
Geräusch-Schallleistung	50 dB(A)	50 dB(A)	50 dB(A)	50 dB(A)
Anschlusswert	2,0 A	2,0 A	2,0 A	2,0 A
Frequenz / Spannung	50 Hz / 220 – 240V~	50 Hz / 220 – 240V~	50 Hz / 220 – 240V~	50 Hz / 220 – 240V~
Kühlsystem / Abtauverfahren	dynamisch / automatisch	dynamisch / automatisch	dynamisch / automatisch	dynamisch / automatisch
Temperaturbereich	-2 °C bis +15 °C	-2 °C bis +15 °C	-2 °C bis +15 °C	-2 °C bis +15 °C
Gehäusematerial / Farbe	Stahl / schwarz	Stahl / schwarz	Stahl / schwarz	Stahl / schwarz
Türmaterial	Isolierglastür	Isolierglastür	Stahl	Stahl
Material Innenbehälter	Kunststoff silver	Kunststoff silver	Kunststoff silver	Kunststoff silver
Art der Steuerung / Temperaturanzeige	elektronische Steuerung / außen digital	elektronische Steuerung / außen digital	elektronische Steuerung / außen digital	elektronische Steuerung / außen digital
Innenbeleuchtung	LED-Lichtsäule beidseitig, dimmbar	LED-Lichtsäule beidseitig, dimmbar	LED-Deckenbeleuchtung, dimmbar	LED-Deckenbeleuchtung, dimmbar
Verstellbare Ablageflächen	5	4	5	4
Material Ablageflächen	Roste kunststoffbeschichtet	Roste kunststoffbeschichtet	Roste kunststoffbeschichtet	Roste kunststoffbeschichtet
Beladung 0,5l PET / Facing 0,5l PET	253 / 7	207 / 7	253 / 7	207 / 7
Beladung 0,33l Dose / Facing 0,33l Dose	506 / 7	414 / 7	506 / 7	414 / 7
Belastbarkeit Ablagefläche	45 kg	45 kg	45 kg	45 kg
Griff	Griffmulde	Griffmulde	Griffmulde	Griffmulde
Art des Schlosses	elektronisch, mit Fernbedienung	elektronisch, mit Fernbedienung	elektronisch, mit Fernbedienung	elektronisch, mit Fernbedienung
Türe selbstschließend / Türanschlag	ja / rechts wechselbar	ja / rechts wechselbar	ja / rechts wechselbar	ja / rechts wechselbar
Brutto- / Nettogewicht	93 / 86 kg	78 / 74 kg	68 / 65 kg	63 / 58 kg
Auch erhältlich als	MRFvg 4011 Var. 003 Half Reload	MRFvg 3511 Var. 003 Half Reload		
Zubehör				
Tragrost grau / schwarz / weiß	7113221/7113235/7113308	7113221/7113235/7113308	7113221/7113235/7113308	7113221/7113235/7113308
Bodenrost grau / schwarz / weiß	7113243/7113239/7113312	7113243/7113239/7113312	7113243/7113239/7113312	7113243/7113239/7113312
Flaschenrutsche ausziehbar / fest	9007659/9007045	9007659/9007045	9007659/9007045	9007659/9007045
Flexible Scannerschiene für Tragrost	7435208	7435208	7435208	7435208
Holzrost	7114000	7114000	7114000	7114000
Lochblechauflage	7746314	7746314	7746314	7746314
Digital Eingang für elektronisches Schloss	9086958	9086958	9086958	9086958
Fernbedienung	6123395	6123395	6123395	6123395
Nachrüstatz Rollen		9086926	9086926	9086926
Nachrüstatz Stellfüße		9086924	9086924	9086924
Schutzbügel	7790512	7790505	7790512	7790505
Rollen für Schutzbügel	7790761	7790761	7790761	7790761
Side-by-Side-Set grau / schwarz / weiß	9006973/9017744/9006786	9017742/9017743/9017739	9006973/9017744/9006786	9017742/9017743/9017739

¹ Das komplette Spektrum der Effizienzklassen finden Sie auf S. 10. Entsprechend der EU-Verordnung 2019/2018.

² Gemessen nach EN 16902:2016.

³ Gibt die Umgebungstemperatur an, bei der das Gerät sicher betrieben werden kann.

Qualität bis ins Detail

Unser hoher Qualitätsanspruch gilt schon den kleinsten Details. So nehmen wir während der Fertigung unserer neuen Merchandising Cooler sämtliche Komponenten ganz genau unter die Lupe. Und das kommt Ihnen im täglichen Umgang mit den Geräten zugute. So sorgen neben dem optimierten Kühlsystem die verbesserte Beleuchtung, die stabilen Roste oder auch

die vergrößerte Glasfläche in der Tür für energieeffizientes Kühlen, Langlebigkeit, ergonomisches Handling und die gute Präsentation Ihrer Produkte.



Warenpräsentation.

Starke Inszenierung: Jetzt haben Sie bessere Sicht auf Kaltgetränke, denn dank vergrößerter Glasfläche beim Türdesign wird die Ware aufmerksamkeitsstark für die Kunden präsentiert. Und in Kombination mit energiesparender LED-Beleuchtungstechnologie wird der Innenraum optimal ausgeleuchtet und somit zur perfekten Bühne für Flaschen und Gebinde. Das macht Lust zum schnellen Zugreifen.



Selbstschließende Tür/Griffmulde/Sicherheitsglas.

Effizient und sicher: Bei einem Öffnungswinkel kleiner als 90° schließt die Tür dank Selbstschließungsmechanismus und trägt somit zum energieeffizienten Betrieb der Geräte bei. Bei einem Öffnungswinkel größer als 90° bleibt sie geöffnet. So können Sie beispielsweise bequem Ware nachfüllen. Zudem besitzt die Tür eine seitlich angebrachte Griffmulde – für leichtes Öffnen. Versehentliches Hängenbleiben am Griff – nicht möglich. Für Sicherheit und Stabilität sorgt das gehärtete und bruch sichere Einscheibensicherheitsglas.



Dynamisches Kühlsystem.

Effizient: Das dynamische Kühlsystem mit Ventilator kühlt frisch eingelagerte Ware zügig ab und sorgt dabei für eine nahezu konstante Temperaturverteilung im Innenraum. Bei Türöffnung minimiert die automatische Ventilator-Stopp-Funktion das Ausströmen kalter Luft und hilft somit beim Energiesparen.



Ergonomie.

Ganz schön praktisch: Sie können die Tür ganz leicht über die ergonomische Griffmulde öffnen. Mit den höhenverstellbaren Ablageflächen passen Sie – je nach Flaschen- oder Gebindegröße – einfach den Innenraum an. Das lädt Kunden zum schnellen Zugreifen ein und fördert den Absatz. Zur ergonomischen Handhabung besitzt die Tür außerdem einen Selbstschließungsmechanismus, der den energieeffizienten Betrieb unterstützt: Beträgt der Öffnungswinkel weniger als 90°, schließt sie von selbst, darüber bleibt sie geöffnet. Das ist von Vorteil, wenn Sie das Gerät befüllen.



Verbesserte Tragroste.

Sicher gelagert: Die kunststoffbeschichteten Tragroste sind abriebfest, höhenverstellbar und erlauben eine variable Nutzung des Innenraums. Die engmaschigen Roste können Sie mit bis zu 60 kg belasten. Dies garantiert einen sicheren Stand für die verschiedenen Flaschen und Gebinde. Der Auszugsstopp in der Mitte der Roste verhindert, dass sie versehentlich ganz ausgezogen werden und Ware herausfällt. Der Begrenzungsstab an der Vorderkante der Roste bietet zusätzlichen Halt und definiert zugleich den Aufstellbereich der Ware – für eine gute Präsentation.



Beleuchtung.

Erkennbar: Durch das neue Beleuchtungssystem mit energiesparender LED-Deckenleuchte oder vertikaler LED-Lichtsäule (wahlweise auch zwei Lichtsäulen links und rechts) wird der Innenraum bestens erhellt, sodass Ihre Ware im bestmöglichen Licht präsentiert wird.



Kühlgeräte mit Glastür und dynamischer Kühlung	MRFvd 5511 Performance	MRFvd 4011 Var. 744 Performance	MRFvd 3511 Performance	MRFvc 5511 Performance	MRFvc 4011 Performance	MRFvc 3511 Performance
Bruttorauminhalt	569 l	400 l	347 l	569 l	400 l	347 l
Außenmaße in mm (B/T/H)	747/769/1684	597/654/1884	597/654/1684	747/769/1684	597/654/1884	597/654/1684
Innenmaße in mm (B/T/H)	625/536/1459	475/423/1659	475/423/1459	625/539/1459	475/423/1659	475/423/1459
Energieeffizienzklasse ¹						
Energieverbrauch in 365 Tagen ²	535 kWh	566 kWh	532 kWh	536 kWh	566 kWh	538 kWh
Klimaklasse / Temperaturklasse	CC2/K4	CC2/K4	CC2/K4	CC2/K4	CC2/K4	CC2/K4
Umgebungstemperatur ³	+10 °C bis +40 °C	+10 °C bis +40 °C	+10 °C bis +40 °C	+10 °C bis +40 °C	+10 °C bis +40 °C	+10 °C bis +40 °C
Kältemittel	R 600a	R 600a	R 600a	R 600a	R 600a	R 600a
Geräusch-Schalleistung	50 dB(A)	50 dB(A)	50 dB(A)	50 dB(A)	50 dB(A)	50 dB(A)
Anschlusswert	2,0 A	2,0 A	2,0 A	2,0 A	2,0 A	2,0 A
Frequenz / Spannung	50 Hz / 220 – 240V~	50 Hz / 220 – 240V~	50 Hz / 220 – 240V~	50 Hz / 220 – 240V~	50 Hz / 220 – 240V~	50 Hz / 220 – 240V~
Kühlsystem / Abtauverfahren	dynamisch / automatisch	dynamisch / automatisch	dynamisch / automatisch	dynamisch / automatisch	dynamisch / automatisch	dynamisch / automatisch
Temperaturbereich	+1 °C bis +15 °C	+1 °C bis +15 °C	+1 °C bis +15 °C	+2 °C bis +9 °C	+2 °C bis +9 °C	+2 °C bis +9 °C
Gehäusematerial / Farbe	Stahl / grau	Stahl / schwarz	Stahl / grau	Stahl / weiß	Stahl / weiß	Stahl / weiß
Türmaterial	Isolierglastür	Isolierglastür	Isolierglastür	Isolierglastür	Isolierglastür	Isolierglastür
Material Innenbehälter	Kunststoff weiß	Kunststoff silver	Kunststoff weiß	Kunststoff weiß	Kunststoff weiß	Kunststoff weiß
Art der Steuerung	mechanische Steuerung	mechanische Steuerung	mechanische Steuerung	mechanische Steuerung	mechanische Steuerung	mechanische Steuerung
Temperaturanzeige	außen digital	außen digital	außen digital	innen analog	innen analog	innen analog
Innenbeleuchtung	LED-Lichtsäule links	LED-Lichtsäule links	LED-Lichtsäule links	LED-Deckenbeleuchtung	LED-Deckenbeleuchtung	LED-Deckenbeleuchtung
Verstellbare Ablageflächen	4	5	4	4	5	4
Material Ablageflächen	Roste kunststoffbeschichtet	Roste kunststoffbeschichtet	Roste kunststoffbeschichtet	Roste kunststoffbeschichtet	Roste kunststoffbeschichtet	Roste kunststoffbeschichtet
Beladung 0,5l PET / Facing 0,5l PET	354/9	253/7	207/7	354/9	253/7	207/7
Beladung 0,33l Dose / Facing 0,33l Dose	708/9	506/7	414/7	708/9	506/7	414/7
Belastbarkeit Ablagefläche	60 kg	45 kg	45 kg	60 kg	45 kg	45 kg
Griff	Griffmulde	Griffmulde	Griffmulde	Griffmulde	Griffmulde	Griffmulde
Schloss	vorhanden	vorhanden	vorhanden	vorhanden	vorhanden	vorhanden
Türe selbstschließend	ja	ja	ja	ja	ja	ja
Türanschlag	rechts wechselbar	rechts wechselbar	rechts wechselbar	rechts wechselbar	rechts wechselbar	rechts wechselbar
Brutto- / Nettogewicht	99/92 kg	85/78 kg	78/72 kg	97/92 kg	83/77 kg	76/71 kg
Auch erhältlich als		MRFvd 4011 Var. 001 in grau MRFvd 4011 Var. 003 Half Reload	MRFvd 3511 Var. 744 in schwarz, Innenb. silver MRFvd 3511 Var. 003 Half Reload			
Zubehör						
Tragrost grau / schwarz / weiß	7113278/7113236/7113310	7113221/7113235/7113308	7113221/7113235/7113308	7113278/7113236/7113310	7113221/7113235/7113308	7113221/7113235/7113308
Bodenrost grau / schwarz / weiß	7113280/7113240/7113314	7113243/7113239/7113312	7113243/7113239/7113312	7113280/7113240/7113314	7113243/7113239/7113312	7113243/7113239/7113312
Flaschenrutsche ausziehbar / fest		9007659/9007045	9007659/9007045		9007659/9007045	9007659/9007045
Flexible Scannerschiene für Tragrost	7435210	7435208	7435208	7435210	7435208	7435208
Holzrost		7114000	7114000		7114000	7114000
Lochblechauflage		7746314	7746314		7746314	7746314
Nachrüstatz Rollen	9086926		9086926	9086926		9086926
Nachrüstatz Stellfüße	9086924		9086924	9086924		9086924
Schutzbügel	7790513	7790512	7790505	7790513	7790512	7790505
Rollen für Schutzbügel	7790761	7790761	7790761	7790761	7790761	7790761
Sonderschließungen	auf Anfrage	auf Anfrage	auf Anfrage	auf Anfrage	auf Anfrage	auf Anfrage

¹ Das komplette Spektrum der Effizienzklassen finden Sie auf S. 10. Entsprechend der EU-Verordnung 2019/2018.

² Gemessen nach EN 16902:2016.

³ Gibt die Umgebungstemperatur an, bei der das Gerät sicher betrieben werden kann.



Kühlgeräte mit Volltür und dynamischer Kühlung	MRFvd 5501 Performance	MRFvd 4001 Performance	MRFvd 3501 Performance	MRFvc 5501 Performance	MRFvc 4001 Performance	MRFvc 3501 Performance
Bruttorauminhalt	544 l	377 l	327 l	544 l	377 l	327 l
Außenmaße in mm (B/T/H)	747/769/1684	597/654/1884	597/654/1684	747/769/1684	597/654/1884	597/654/1684
Innenmaße in mm (B/T/H)	625/536/1459	475/423/1659	475/423/1459	625/539/1459	475/423/1659	475/423/1459
Energieeffizienzklasse ¹						
Energieverbrauch in 365 Tagen ²	388 kWh	396 kWh	373 kWh	383 kWh	390 kWh	367 kWh
Klimaklasse / Temperaturklasse	CC3/K4	CC3/K4	CC3/K4	CC3/K4	CC3/K4	CC3/K4
Umgebungstemperatur ³	+10 °C bis +40 °C	+10 °C bis +40 °C	+10 °C bis +40 °C	+10 °C bis +40 °C	+10 °C bis +40 °C	+10 °C bis +40 °C
Kältemittel	R 600a	R 600a	R 600a	R 600a	R 600a	R 600a
Geräusch-Schalleistung	50 dB(A)	50 dB(A)	50 dB(A)	50 dB(A)	50 dB(A)	50 dB(A)
Anschlusswert	2,0 A	2,0 A	2,0 A	2,0 A	2,0 A	2,0 A
Frequenz / Spannung	50 Hz / 220 – 240V~	50 Hz / 220 – 240V~	50 Hz / 220 – 240V~	50 Hz / 220 – 240V~	50 Hz / 220 – 240V~	50 Hz / 220 – 240V~
Kühlsystem	dynamisch	dynamisch	dynamisch	dynamisch	dynamisch	dynamisch
Abtauverfahren	automatisch	automatisch	automatisch	automatisch	automatisch	automatisch
Temperaturbereich	+1 °C bis +15 °C	+1 °C bis +15 °C	+1 °C bis +15 °C	+2 °C bis +9 °C	+2 °C bis +9 °C	+2 °C bis +9 °C
Gehäusematerial / Farbe	Stahl / grau	Stahl / grau	Stahl / grau	Stahl / weiß	Stahl / weiß	Stahl / weiß
Türmaterial	Stahl	Stahl	Stahl	Stahl	Stahl	Stahl
Material Innenbehälter	Kunststoff weiß	Kunststoff weiß	Kunststoff weiß	Kunststoff weiß	Kunststoff weiß	Kunststoff weiß
Art der Steuerung	mechanische Steuerung	mechanische Steuerung	mechanische Steuerung	mechanische Steuerung	mechanische Steuerung	mechanische Steuerung
Temperaturanzeige	außen digital	außen digital	außen digital	innen analog	innen analog	innen analog
Innenbeleuchtung	LED-Deckenbeleuchtung	LED-Deckenbeleuchtung	LED-Deckenbeleuchtung			
Verstellbare Ablageflächen	4	5	4	4	5	4
Material Ablageflächen	Roste kunststoffbeschichtet	Roste kunststoffbeschichtet	Roste kunststoffbeschichtet	Roste kunststoffbeschichtet	Roste kunststoffbeschichtet	Roste kunststoffbeschichtet
Beladung 0,5l PET / Facing 0,5l PET	354/9	253/7	207/7	354/9	253/7	207/7
Beladung 0,33l Dose / Facing 0,33l Dose	708/9	506/7	414/7	708/9	506/7	414/7
Belastbarkeit Ablagefläche	60 kg	45 kg	45 kg	60 kg	45 kg	45 kg
Griff	Griffmulde	Griffmulde	Griffmulde	Griffmulde	Griffmulde	Griffmulde
Schloss	vorhanden	vorhanden	vorhanden	vorhanden	vorhanden	vorhanden
Türe selbstschließend	ja	ja	ja	ja	ja	ja
Türanschlag	rechts wechselbar	rechts wechselbar	rechts wechselbar	rechts wechselbar	rechts wechselbar	rechts wechselbar
Brutto- / Nettogewicht	81 / 74 kg	68 / 60 kg	62 / 58 kg	80 / 74 kg	67 / 62 kg	62 / 57 kg
Zubehör						
Tragrost grau / schwarz / weiß	7113278/7113236/7113310	7113221/7113235/7113308	7113221/7113235/7113308	7113278/7113236/7113310	7113221/7113235/7113308	7113221/7113235/7113308
Bodenrost grau / schwarz / weiß	7113280/7113240/7113314	7113243/7113239/7113312	7113243/7113239/7113312	7113280/7113240/7113314	7113243/7113239/7113312	7113243/7113239/7113312
Flaschenrutsche ausziehbar / fest		9007659/9007045	9007659/9007045		9007659/9007045	9007659/9007045
Flexible Scannerschiene für Tragrost	7435210	7435208	7435208	7435210	7435208	7435208
Holzrost		7114000	7114000		7114000	7114000
Lochblechauflage		7746314	7746314		7746314	7746314
Nachrüstatz Rollen	9086926	9086926	9086926	9086926	9086926	9086926
Nachrüstatz Stellfüße	9086924	9086924	9086924	9086924	9086924	9086924
Schutzbügel	7790513	7790512	7790505	7790513	7790512	7790505
Rollen für Schutzbügel	7790761	7790761	7790761	7790761	7790761	7790761
Sonderschließungen	auf Anfrage	auf Anfrage	auf Anfrage	auf Anfrage	auf Anfrage	auf Anfrage

¹ Das komplette Spektrum der Effizienzklassen finden Sie auf S. 10. Entsprechend der EU-Verordnung 2019/2018.

² Gemessen nach EN 16902:2016.

³ Gibt die Umgebungstemperatur an, bei der das Gerät sicher betrieben werden kann.

Qualität bis ins Detail

Denken Sie an die Party – nicht ans Saubermachen. Nach der Party ist vor der Party – natürlich gehören Aufräumen und Reinigung auch dazu. Aber unser Event-Gerät hilft Ihnen, den Zeitaufwand fürs Putzen zu verkürzen. Denn der Innenraum ist so konzipiert, dass Sie ihn nur kurz mit einem Schlauch zu reinigen brauchen. Zudem lässt sich das Gerät leicht transportieren und

wieder ins Lager bringen. Somit bleibt mehr Zeit für Sie – damit Sie sich schnell um die Planung für die nächste Party kümmern können. Na, wenn das mal nicht Laune macht!



Einfache und schnelle Reinigung.

Das macht Laune – auch nach der Party! Sie möchten das Gerät nach einem Event-Einsatz reinigen und bis zur nächsten Feier einlagern? Den wasserfesten Innenraum mit spritzwassergeschütztem Ventilator können Sie bequem und schnell mit einem Schlauch reinigen und alle Seiten gut säubern. Anschließend nur noch mit einem Tuch trocknen, und schon kann das Gerät ins Lager.



Selbstschließende Tür/Griffmulde.

Effizient und sicher: Bei einem Öffnungswinkel kleiner als 90° schließt die Tür dank Selbstschließungsmechanismus und trägt somit zum energieeffizienten Betrieb der Geräte bei. Bei einem Öffnungswinkel größer als 90° bleibt sie geöffnet. So können Sie beispielsweise bequem Ware nachfüllen. Zudem besitzt die Tür eine seitlich angebrachte Griffmulde – für leichtes Öffnen. Versehentliches Hängenbleiben am Griff – nicht möglich.



Schutzbügel und Rollen.

Beim Verladen bewahrt der robuste Bügel das Gerät an den Seitenkanten vor Schäden und unterstützt somit langfristig die Stabilität des Gerätekorpus. Und zum schnellen Transport von A nach B können Sie mit wenigen Handgriffen direkt am Schutzbügel auf der Hinterseite zwei stabile Rollen (als Zubehör erhältlich) anbringen. Dadurch lässt sich das Gerät wie mit einer Sackkarre leicht transportieren und gelangt bequem an seinen Aufstellort.



Dynamisches Kühlsystem.

Effizient: Das dynamische Kühlsystem mit Ventilator kühlt frisch eingelagerte Ware zügig ab und sorgt dabei für eine gleichmäßige Temperaturverteilung im Innenraum.



Event-Kühlgeräte mit Volltür und dynamischer Kühlung	MRFec 4001 Performance	MRFec 4001 Variante I47 Performance	MRFec 3501 Performance	MRFec 3501 Variante I47 Performance
Bruttorauminhalt	377 l	377 l	327 l	327 l
Außenmaße in mm (B/T/H)	597/654/1884	608/692/1908	597/654/1684	608/692/1708
Innenmaße in mm (B/T/H)	475/423/1659	475/423/1659	475/423/1459	475/423/1459
Energieeffizienzklasse ¹				
Energieverbrauch in 365 Tagen	390 kWh	390 kWh	367 kWh	367 kWh
Klimaklasse/ Temperaturklasse	CC3/K4	CC3/K4	CC3/K4	CC3/K4
Umgebungstemperatur ²	+10 °C bis +40 °C	+10 °C bis +40 °C	+10 °C bis +40 °C	+10 °C bis +40 °C
Kältemittel	R 600a	R 600a	R 600a	R 600a
Geräusch-Schallleistung	50 dB(A)	50 dB(A)	50 dB(A)	50 dB(A)
Anschlusswert	2,0 A	2,0 A	2,0 A	2,0 A
Frequenz/ Spannung	50 Hz/220–240V~	50 Hz/220–240V~	50 Hz/220–240V~	50 Hz/220–240V~
Kühlsystem	dynamisch	dynamisch	dynamisch	dynamisch
Abtauverfahren	automatisch	automatisch	automatisch	automatisch
Temperaturbereich	+2 °C bis +9 °C	+2 °C bis +9 °C	+2 °C bis +9 °C	+2 °C bis +9 °C
Gehäusematerial/ Farbe	Stahl/ weiß	Stahl/ weiß	Stahl/ weiß	Stahl/ weiß
Türmaterial	Stahl	Stahl	Stahl	Stahl
Material Innenbehälter	Kunststoff weiß	Kunststoff weiß	Kunststoff weiß	Kunststoff weiß
Spritzwasserfester Innenraum	ja	ja	ja	ja
Art der Steuerung	mechanische Steuerung	mechanische Steuerung	mechanische Steuerung	mechanische Steuerung
Verstellbare Ablageflächen	5	5	4	4
Material Ablageflächen	Roste kunststoffbeschichtet	Roste kunststoffbeschichtet	Roste kunststoffbeschichtet	Roste kunststoffbeschichtet
Beladung 0,5l PET/ Facing 0,5l PET	253/7	253/7	207/7	207/7
Beladung 0,33l Dose/ Facing 0,33l Dose	506/7	506/7	414/7	414/7
Belastbarkeit Ablagefläche	45 kg	45 kg	45 kg	45 kg
Griff	Griffmulde	Griffmulde	Griffmulde	Griffmulde
Türe selbstschließend	ja	ja	ja	ja
Türanschlag	rechts wechselbar	rechts wechselbar	rechts wechselbar	rechts wechselbar
Brutto- / Nettogewicht	67/61 kg	79/69,5 kg	62/57 kg	74/64 kg
Schutzbügel	nachrüstbar	vormontiert	nachrüstbar	vormontiert
Zubehör				
Tragrost grau/ schwarz/ weiß	7113221/7113235/7113308	7113221/7113235/7113308	7113221/7113235/7113308	7113221/7113235/7113308
Bodenrost grau/ schwarz/ weiß	7113243/7113239/7113312	7113243/7113239/7113312	7113243/7113239/7113312	7113243/7113239/7113312
Flaschenrutsche ausziehbar	9007659	9007659	9007659	9007659
Flaschenrutsche fest	9007045	9007045	9007045	9007045
Flexible Scannerschiene für Tragrost	7435208	7435208	7435208	7435208
Holzrost	7114000	7114000	7114000	7114000
Lochblechauflage	7746314	7746314	7746314	7746314
Nachrüstatz Rollen	9086926	9086926	9086926	9086926
Nachrüstatz Stellfüße	9086924	9086924	9086924	9086924
Schutzbügel	7790512	7790512	7790505	7790512
Rollen für Schutzbügel	7790761	7790761	7790761	7790761

¹ Das komplette Spektrum der Effizienzklassen finden Sie auf S. 10. Entsprechend der EU-Verordnung 2019/2018.
² Gibt die Umgebungstemperatur an, bei der das Gerät sicher betrieben werden kann.

Qualität bis ins Detail

So steht Ihre Ware immer im Mittelpunkt: Die Liebherr-Thekenkühlgeräte sind verkaufsfördernder Blickfang und effizientes Kühlgerät in einem. Dank des dynamischen Kühlsystems werden Getränke zügig auf die optimale Genusstemperatur heruntergekühlt, und im gesamten Innenraum herrscht eine konstante Temperatur. Höhenverstellbare Ablageroste ermöglichen eine individuelle Anpassung an unterschiedliche Flaschen- und Gebindegrößen. Die hochisolierende Glasür bietet eine gute, zum Kauf anregende Sicht auf die Produkte.



Glastür mit Edelstahlrahmen.

Das Edelstahlgerät FKv 503 ist mit einer Glastür mit Edelstahlrahmen ausgestattet – eine Materialkombination mit besonders hochwertiger Wirkung.



Vertikale LED-Innenbeleuchtung.

Ideal für eine ansprechende Warenpräsentation: Die LED-Lichtsäule ist seitlich in den Innenraum des BCv 1103 integriert und gewährleistet eine gute Ausleuchtung. So ist die Ware immer im Fokus.



MilkCooler FKv 503 Var. H48.

Gut gekühlte Milch für Ihren Kaffeevollautomat in der Gastronomie, im Büro oder in der Kantine: Für den entspannten Kaffeegenuss hält der MilkCooler immer frische Milch perfekt gekühlt bereit. Damit Sie nicht jedes Mal zum Kühlschrank gehen müssen. Stellen Sie die Milch im Tetra Pak oder in der Flasche in den Liebherr-MilkCooler und verbinden Sie Ihren Kaffeevollautomaten per Milchsaugschlauch direkt mit dem Gerät. Dazu besitzt der MilkCooler zwei spezielle Aussparungen in der Seitenwand, um den Schlauch bequem durchzuleiten. Dank einstellbarem Temperaturbereich von +2 °C bis +12 °C bleibt Milch immer schön frisch und lecker. So genießen Sie auf Knopfdruck Ihren Kaffee wann immer Sie möchten.



Thekenkühler mit dynamischer Kühlung	FKv 503 Premium	FKv 503 Var. H48 Premium	BCv 1103
Bruttorauminhalt	44 l	44 l	106 l
Außenmaße in mm (B/T/H)	425/450/612	425/450/612	497/548/816
Innenmaße in mm (B/T/H)	338/270/516	338/270/516	417/391/649
Energieeffizienzklasse ¹			
Energieverbrauch in 365 Tagen ²	284 kWh	284 kWh	312 kWh
Klimaklasse / Temperaturklasse	CC2/K4	CC2/K4	CC2/K4
Umgebungstemperatur ³	+10 °C bis +35 °C	+10 °C bis +35 °C	+10 °C bis +35 °C
Kältemittel	R 600a	R 600a	R 600a
Geräusch-Schalleistung	39 dB(A)	39 dB(A)	49 dB(A)
Anschlusswert	1,0 A / 130 W	1,0 A / 130 W	1,0 A / 140 W
Frequenz / Spannung	50 Hz / 220 – 240V~	50 Hz / 220 – 240V~	50 Hz / 220 – 240V~
Kühlsystem	dynamisch	dynamisch	dynamisch
Abtauverfahren	automatisch	automatisch	automatisch
Temperaturbereich	+2 °C bis +12 °C	+2 °C bis +12 °C	+2 °C bis +12 °C
Gehäusematerial / Farbe	Edelstahl / Edelstahl	Edelstahl / Edelstahl	Stahl / silver
Türmaterial	Isolierglastür	Isolierglastür	Isolierglastür
Material Innenbehälter	Kunststoff anthrazit	Kunststoff anthrazit	Stahl
Art der Steuerung	mechanische Steuerung	mechanische Steuerung	mechanische Steuerung
Innenbeleuchtung	LED-Deckenbeleuchtung, separat schaltbar und stufenlos dimmbar	LED-Deckenbeleuchtung, separat schaltbar und stufenlos dimmbar	LED-Längsbeleuchtung rechts, stufenlos dimmbar
Verstellbare Ablageflächen	2	1	2
Material Ablageflächen	Roste metallisiert, transparent pulverbeschichtet	Roste metallisiert, transparent pulverbeschichtet	Roste kunststoffbeschichtet
Beladung 0,5l PET / Facing 0,5l PET	27/5	27/5	51/–
Beladung 0,33l Dose / Facing 0,33l Dose	60/5	60/5	138/–
Belastbarkeit Ablagefläche	30 kg	30 kg	30 kg
Griff			Griffmulde
Schloss	vorhanden	vorhanden	vorhanden
Türe selbstschließend			ja
Türanschlag	rechts fest	rechts fest	rechts wechselbar
Brutto- / Nettogewicht	35/30 kg	34/30 kg	43,2/40,7 kg
Auch erhältlich in schwarz			BCv 1103 Variante 744
Zubehör			
Tragrost grau / schwarz / weiß			7113288/7113286/7113282
Scannerschiene			auf Anfrage
Set Verbindungselemente links			9875023
Set Verbindungselemente rechts			9875025
Action-Area-Rack weiß			9031196

¹ Das komplette Spektrum der Effizienzklassen finden Sie auf S. 10. Entsprechend der EU-Verordnung 2019/2018.

² Gemessen nach EN 16902:2016.

³ Gibt die Umgebungstemperatur an, bei der das Gerät sicher betrieben werden kann.

Die Vorteile im Überblick

Unterbaufähig. Die FKUv-Modelle mit einer Höhe von 83 cm können leicht unter einer Arbeitsplatte eingebaut werden und sind gerade bei wenig Stellfläche eine platzsparende und perfekte Lösung.

Automatische Abtauung. Die moderne und effiziente Elektronik sorgt dafür, dass das Gerät in den Kompressor-Stehzeiten selbstständig abtauert. Manuelles Abtauen ist daher nicht mehr nötig.

Optischer und akustischer Alarm warnen vor unkontrolliertem Temperaturanstieg, Kälteverlust und offen stehender Tür.



Die **stabilen Metallträgeroste** sind bis zu 45 kg belastbar, wodurch Ware immer optimal lagert und geschützt ist. Ihre Höhenverstellbarkeit erlaubt eine flexible Anordnung und Nutzung des Innenraums.



Energieeffiziente und stromsparende LEDs bei den Glastürmodellen sorgen für eine optimale Ausleuchtung des Innenraums. Durch die geringe Wärmeabgabe werden Waren nicht in ihrer Qualität und Frische beeinträchtigt.



Der aus einem Stück **tiefgezogene Innenbehälter** aus Polystyrol ist leicht zu reinigen und geruchsneutral. Da keine störenden Ecken vorhanden sind und die großen Radien die Reinigung vereinfachen, ermöglicht dies perfekte Hygiene.



FKUv 1663

Hochwertige Kältekomponenten, optimierte Isolierung und eine durchdachte Konstruktion sorgen für höchste Energieeffizienz und niedrige Betriebskosten.

Das **umweltfreundliche Kältemittel R 600a** ist in Verbindung mit dem hocheffizienten Kompressor leistungsstark und sehr energieeffizient.

Der **Türanschlag** ist ohne zusätzliche Bauteile **wechselbar** und ermöglicht die Anpassung der Geräte an einen Aufstellungsort.

Stabile Schlösser verhindern unerwünschten Zugriff.



Der **robuste Stangengriff** ist für den intensiven Gebrauch ausgelegt. Ergonomisch mit links oder rechts leicht greifbar und sehr einfach zu reinigen.



Die **Glastür** aus stabilem Isolierglas erlaubt eine gute Einsicht, ermöglicht die verkaufsfördernde Präsentation und bietet schnellen Zugriff auf die Ware.

Selbstschließende Tür mit einfach **wechselbarer Magnetchichtung**. Zur komfortablen Bedienung und um Energieverlust zu verhindern, sorgt eine integrierte Mechanik dafür, dass die Tür nach jedem Öffnen selbstständig schließt.

Qualität bis ins Detail

Die unterbaufähigen Kühlgeräte von Liebherr sind platzsparende Raumwunder. Denn wo wenig Stellfläche vorhanden ist, muss freier Platz besonders effektiv genutzt werden – ohne Kompromisse in Bezug auf Kälteleistung oder den Frischeerhalt von

Lebensmitteln. Die Ware lagert in diesen kompakten Modellen immer unter besten kältetechnischen Bedingungen, gleichzeitig sind die Geräte sehr energieeffizient und sparsam.



Unterbaufähig – und leicht integrierbar.

Die Geräte können unterhalb einer Arbeitsplatte integriert werden. In diesem Fall ist für die Be- und Entlüftung an der Geräterückseite ein Lüftungsquerschnitt in der Arbeitsplatte von mind. 200 cm² erforderlich. Ohne Lüftungsgitter muss die Nischenhöhe mindestens 3 cm mehr betragen als die Höhe des Geräts. Die Geräte sind mit 83 cm auf die spezifischen Arbeitshöhen in der Gastronomie ausgelegt.



LED-Beleuchtung bei Glastür FKUv.

Geräte der FKUv-Serie sind wahlweise auch mit Glastür erhältlich, wodurch eine gute Wareneinsicht und -präsentation möglich ist. Der einteilige Türrahmen ist sehr robust und optisch hochwertig. Energieeffiziente LEDs sorgen für eine harmonische und gleichmäßige Ausleuchtung des Innenraums und der Produkte – und das auf höchst energiesparende Weise: LED-Leuchten sind langlebig und wesentlich günstiger im Energieverbrauch als herkömmliche Leuchtstoffröhren. Durch die reduzierte Wärmeentwicklung wird zudem die Qualität der Waren nicht beeinträchtigt.



Energieeffizient mit R 600a.

Liebherr-Geräte sind für bestmögliche Energieeffizienz und niedrige Betriebskosten optimiert. Zum Einsatz kommt ausschließlich das natürliche und umweltfreundliche Kältemittel R 600a. In Verbindung mit hocheffizienten Kompressoren ist dieses äußerst leistungsstark – und mit seinem niedrigen Treibhauspotenzial auch zukunftssicher.



Modernste Elektronik.

Die Modelle verfügen über eine hochwertige elektronische Steuerung mit großer Temperaturanzeige und vielen praktischen Funktionen. Die Steuerung ist in die Tischplatte integriert – die Temperatur kann gradgenau eingestellt werden. Bei unkontrolliertem Temperaturanstieg bzw. geöffneter Tür warnen ein optischer und akustischer Tür- und Temperaturalarm. Bei der FKUv-Reihe vermindert die kontaktlose Ventilator-Stopp-Funktion den Kälteverlust bei Türöffnungen und trägt zur Temperaturkonstanz bei. Die raffinierte Abtau-Steuerung sorgt auch bei Extrembedingungen und häufigen Türöffnungen für einen störungs- und sorgenfreien Betrieb. Eine Ventilator-Betriebswahlfunktion erlaubt es, das Lagerklima für unterschiedliche Produkte perfekt anzupassen.



Selbstschließende Tür.

Eine integrierte Mechanik sorgt dafür, dass die Gerätetür nach jeder Öffnung von selbst wieder schließt. Somit wird unnötiger Kälteverlust verhindert.



Wechselbarer Türanschlag.

Der Türanschlag ist leicht wechselbar. So lassen sich die Geräte bequem an den Aufstellungsort anpassen.



Unterbaufähige Kühlgeräte mit dynamischer Kühlung	FKUv 1663 Premium LED	FKUv 1660 Premium	FKUv 1613 Premium LED	FKUv 1613 Variante 744 LED	FKUv 1610 Premium
Bruttorauminhalt	148 l	134 l	148 l	148 l	134 l
Außenmaße in mm (B/T/H)	600/615/830	600/615/830	600/615/830	600/615/830	600/615/830
Innenmaße in mm (B/T/H)	440/435/670	440/435/670	440/435/670	440/435/670	440/435/670
Energieeffizienzklasse ¹					
Energieverbrauch in 365 Tagen ²	353 kWh	225 kWh	353 kWh	353 kWh	225 kWh
Klimaklasse / Temperaturklasse	CC2/K4	CC2/K4	CC2/K4	CC2/K4	CC2/K4
Umgebungstemperatur ³	+16 °C bis +35 °C	+16 °C bis +40 °C	+16 °C bis +35 °C	+16 °C bis +35 °C	+16 °C bis +40 °C
Kältemittel	R 600a	R 600a	R 600a	R 600a	R 600a
Geräusch-Schalleistung	45 dB(A)	45 dB(A)	45 dB(A)	45 dB(A)	45 dB(A)
Anschlusswert	1,0 A / 80 W	1,0 A / 50 W	1,0 A / 80 W	1,0 A / 80 W	1,0 A / 50 W
Frequenz / Spannung	50 Hz / 220 – 240V~	50 Hz / 220 – 240V~	50 Hz / 220 – 240V~	50 Hz / 220 – 240V~	50 Hz / 220 – 240V~
Kühlsystem	dynamisch	dynamisch	dynamisch	dynamisch	dynamisch
Abtauverfahren	automatisch	automatisch	automatisch	automatisch	automatisch
Temperaturbereich	+1 °C bis +15 °C	+1 °C bis +15 °C	+1 °C bis +15 °C	+1 °C bis +15 °C	+1 °C bis +15 °C
Gehäusematerial / Farbe	Edelstahl / Edelstahl	Edelstahl / Edelstahl	Stahl / weiß	Stahl / schwarz	Stahl / weiß
Türmaterial	Isolierglastür	Edelstahl	Isolierglastür	Isolierglastür	Stahl
Material Innenbehälter	Kunststoff silver	Kunststoff silver	Kunststoff weiß	Kunststoff silver	Kunststoff weiß
Art der Steuerung	elektronische Steuerung	elektronische Steuerung	elektronische Steuerung	elektronische Steuerung	elektronische Steuerung
Temperaturanzeige	außen digital	außen digital	außen digital	außen digital	außen digital
Alarm bei Störung	optisch und akustisch	optisch und akustisch	optisch und akustisch	optisch und akustisch	optisch und akustisch
Innenbeleuchtung	LED-Beleuchtung, separat schaltbar		LED-Beleuchtung, separat schaltbar	LED-Beleuchtung, separat schaltbar	
Verstellbare Ablageflächen	3	3	3	3	3
Material Ablageflächen	Roste metallisiert, transparent pulverbeschichtet	Roste metallisiert, transparent pulverbeschichtet	Roste kunststoffbeschichtet	Roste metallisiert, transparent pulverbeschichtet	Roste kunststoffbeschichtet
Beladung 0,5l PET / Facing 0,5l PET	92/7	92/7	92/7	92/7	92/7
Beladung 0,33l Dose / Facing 0,33l Dose	163/6	163/6	163/6	163/6	163/6
Belastbarkeit Ablagefläche	45 kg	45 kg	45 kg	45 kg	45 kg
Griff	Edelstahlstangengriff	Edelstahlstangengriff	Ergonomischer Stangengriff	Ergonomischer Stangengriff	Ergonomischer Stangengriff
Schloss	vorhanden	vorhanden	vorhanden	vorhanden	vorhanden
Türe selbstschließend	ja	ja	ja	ja	ja
Türanschlag	rechts wechselbar	rechts wechselbar	rechts wechselbar	rechts wechselbar	rechts wechselbar
Brutto- / Nettogewicht	46 / 44 kg	40 / 37 kg	46 / 43 kg	45 / 42 kg	39 / 37 kg
Zubehör					
Auflagerost kunststoffbeschichtet			7113333		7113333
Auflagerost metallisiert	7112321	7112321	7112321	7112321	7112321
Verbindungsrahmen weiß (GGU unten / oben)			9876641		9876641
Verbindungsrahmen Edelstahl (GGU unten / oben)	7777647	7777647			
Rollschienen	9086607	9086607	9086607	9086607	9086607
Schloss			auf Anfrage	auf Anfrage	auf Anfrage

¹ Das komplette Spektrum der Effizienzklassen finden Sie auf S. 10. Entsprechend der EU-Verordnung 2019/2018.

² Gemessen nach EN 16902:2016.

³ Gibt die Umgebungstemperatur an, bei der das Gerät sicher betrieben werden kann.

Qualität bis ins Detail



Unterbaufähig – und leicht integrierbar.

Die Geräte können unterhalb einer Arbeitsplatte integriert werden. In diesem Fall ist für die Be- und Entlüftung an der Geräterückseite ein Lüftungsquerschnitt in der Arbeitsplatte von mind. 200 cm² erforderlich. Ohne Lüftungsgitter muss die Nischenhöhe mindestens 3 cm mehr betragen als die Höhe des Geräts. Die Geräte sind auf 85 cm Arbeitshöhen ausgelegt.



Energieeffizient mit R 600a.

Liebherr-Geräte sind für bestmögliche Energieeffizienz und niedrige Betriebskosten optimiert. Zum Einsatz kommt ausschließlich das natürliche und umweltfreundliche Kältemittel R 600a. In Verbindung mit hocheffizienten Kompressoren ist dieses äußerst leistungsstark – und mit seinem niedrigen Treibhauspotenzial auch zukunftssicher.



Seitliche Glühlampe.

Die seitliche Glühlampe sorgt für eine harmonische und gleichmäßige Ausleuchtung des Innenraums und der Produkte.

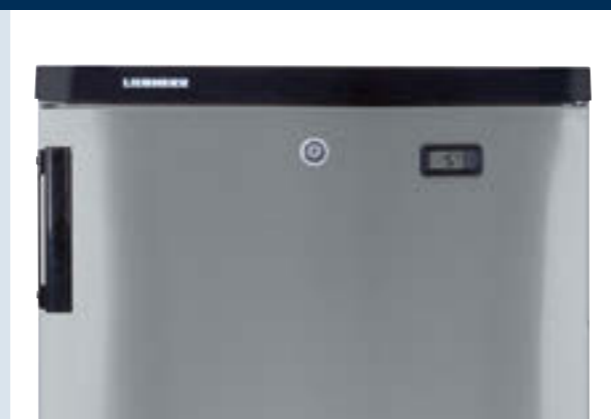

Schloss.

Das in der Kühlteiltür integrierte äußerst robuste Schloss schützt vor unerwünschtem Zugriff. Alle Geräte sind sicher abschließbar.

Unterbaufähige Kühlgeräte mit dynamischer Kühlung

Bruttorauminhalt	171 l	171 l
Außenmaße in mm (B/T/H)	600/600/850	600/600/850
Innenmaße in mm (B/T/H)	513/441/702	513/441/702
Energieeffizienzklasse ¹		
Energieverbrauch in 365 Tagen ²	309 kWh	406 kWh
Klimaklasse / Temperaturklasse	CC2/K4	CC2/K4
Umgebungstemperatur ³	+10 °C bis +35 °C	+10 °C bis +35 °C
Kältemittel	R 600a	R 600a
Geräusch-Schalleistung	47 dB(A)	47 dB(A)
Anschlusswert	1,0 A / 120 W	1,0 A / 120 W
Frequenz / Spannung	50 Hz / 220–240V~	50 Hz / 220–240V~
Kühlsystem	dynamisch	dynamisch
Abtauverfahren	automatisch	automatisch
Temperaturbereich	+1 °C bis +15 °C	+1 °C bis +15 °C
Gehäusematerial / Farbe	Stahl / silver	Stahl / silver
Türmaterial	Edelstahl	Isolierglastür
Material Innenbehälter	Kunststoff weiß	Kunststoff weiß
Art der Steuerung	mechanische Steuerung	mechanische Steuerung
Temperaturanzeige	außen digital	innen analog
Innenbeleuchtung	seitliche Glühlampe	LED-Beleuchtung, separat schaltbar
Verstellbare Ablageflächen	3	3
Material Ablageflächen	Roste kunststoffbeschichtet	Roste kunststoffbeschichtet
Beladung 0,5l PET / Facing 0,5l PET	115/7	115/7
Beladung 0,33l Dose / Facing 0,33l Dose	217/7	217/7
Belastbarkeit Ablagefläche	45 kg	45 kg
Griff	Ergonomischer Stangengriff	Ergonomischer Stangengriff
Schloss	vorhanden	vorhanden
Türanschlag	rechts wechselbar	rechts wechselbar
Brutto- / Nettogewicht	37/34 kg	46/43 kg

Zubehör

Dekorrahmen alufarben	9910831	
Nachrüstset Rollen	9086967	9086967
Auflagerost kunststoffbeschichtet	7112064	7112064
Flaschenrutsche	9007675	9007675

FKvesf 1805

Bruttorauminhalt	171 l
Außenmaße in mm (B/T/H)	600/600/850
Innenmaße in mm (B/T/H)	513/441/702
Energieeffizienzklasse ¹	
Energieverbrauch in 365 Tagen ²	309 kWh
Klimaklasse / Temperaturklasse	CC2/K4
Umgebungstemperatur ³	+10 °C bis +35 °C
Kältemittel	R 600a
Geräusch-Schalleistung	47 dB(A)
Anschlusswert	1,0 A / 120 W
Frequenz / Spannung	50 Hz / 220–240V~
Kühlsystem	dynamisch
Abtauverfahren	automatisch
Temperaturbereich	+1 °C bis +15 °C
Gehäusematerial / Farbe	Stahl / silver
Türmaterial	Edelstahl
Material Innenbehälter	Kunststoff weiß
Art der Steuerung	mechanische Steuerung
Temperaturanzeige	außen digital
Innenbeleuchtung	seitliche Glühlampe
Verstellbare Ablageflächen	3
Material Ablageflächen	Roste kunststoffbeschichtet
Beladung 0,5l PET / Facing 0,5l PET	115/7
Beladung 0,33l Dose / Facing 0,33l Dose	217/7
Belastbarkeit Ablagefläche	45 kg
Griff	Ergonomischer Stangengriff
Schloss	vorhanden
Türanschlag	rechts wechselbar
Brutto- / Nettogewicht	37/34 kg

FKvesf 1803

Bruttorauminhalt	171 l
Außenmaße in mm (B/T/H)	600/600/850
Innenmaße in mm (B/T/H)	513/441/702
Energieeffizienzklasse ¹	
Energieverbrauch in 365 Tagen ²	406 kWh
Klimaklasse / Temperaturklasse	CC2/K4
Umgebungstemperatur ³	+10 °C bis +35 °C
Kältemittel	R 600a
Geräusch-Schalleistung	47 dB(A)
Anschlusswert	1,0 A / 120 W
Frequenz / Spannung	50 Hz / 220–240V~
Kühlsystem	dynamisch
Abtauverfahren	automatisch
Temperaturbereich	+1 °C bis +15 °C
Gehäusematerial / Farbe	Stahl / silver
Türmaterial	Isolierglastür
Material Innenbehälter	Kunststoff weiß
Art der Steuerung	mechanische Steuerung
Temperaturanzeige	innen analog
Innenbeleuchtung	LED-Beleuchtung, separat schaltbar
Verstellbare Ablageflächen	3
Material Ablageflächen	Roste kunststoffbeschichtet
Beladung 0,5l PET / Facing 0,5l PET	115/7
Beladung 0,33l Dose / Facing 0,33l Dose	217/7
Belastbarkeit Ablagefläche	45 kg
Griff	Ergonomischer Stangengriff
Schloss	vorhanden
Türanschlag	rechts wechselbar
Brutto- / Nettogewicht	46/43 kg



¹ Das komplette Spektrum der Effizienzklassen finden Sie auf S. 10. Entsprechend der EU-Verordnung 2019/2018.

² Gemessen nach EN 16902:2016.

³ Gibt die Umgebungstemperatur an, bei der das Gerät sicher betrieben werden kann.

Die Vorteile im Überblick

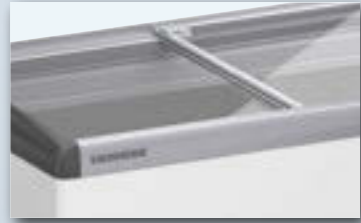

Das **gehärtete Einscheibensicherheitsglas** verleiht dem oberen Truhbereich Stabilität.

Die **analoge Temperaturanzeige** informiert gradgenau über die eingestellte Innenraumtemperatur.

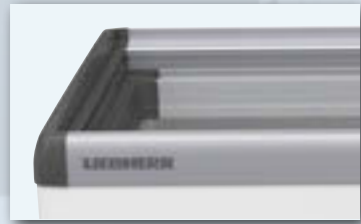

Der **mehrteilige Rahmen** im attraktiven und modernen Design mit gerundeten Ecken sorgt für Stabilität und schützt bei der Warenentnahme.

Durch den **dünnen, aber robusten Abdeckrahmen** bieten die Truhen eine größtmögliche Wareneinsichtsfläche.

ROHS- und WEEE-Konformität durch den Einsatz umweltfreundlicher Materialien in Verbindung mit optimaler Recyclingfähigkeit.

Individuelles Branding erhöht die Aufmerksamkeit für ein Unternehmen und die Produkte.



Stabile Lenkrollen erleichtern den Transport, wenn das Gerät umgestellt werden muss, und ermöglichen die komfortable Bodenreinigung unter dem Gerät.

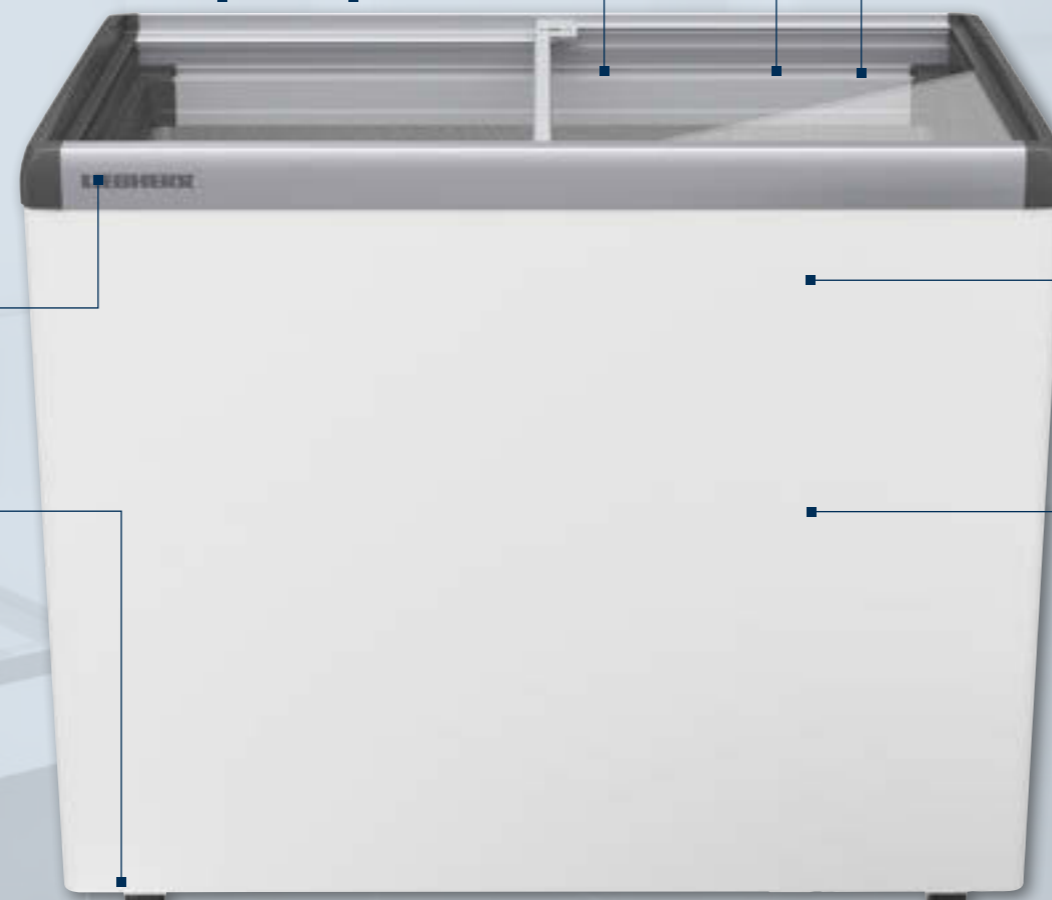

Der **stabile Glasschiebedeckel** erlaubt eine gute Sicht auf die Produkte und eine wirkungsstarke und überzeugende Warenpräsentation. Optional ist ein Deckelschloss erhältlich.



Leichtes Öffnen und Schließen des Truhendeckels durch spezielle Gleitschicht in den Dichtungsprofilen.

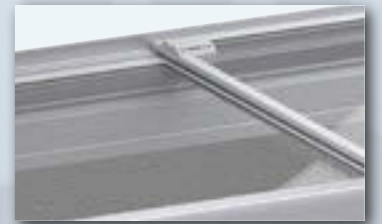

Die **hochwirksame Isolation** reduziert den Energieverbrauch und sorgt für konstante Temperaturen.

Das natürliche und **FKW-freie Kältemittel R 600a** ist umweltfreundlich und in Verbindung mit leistungsstarken Kompressoren sehr energieeffizient.

Qualität bis ins Detail

Liebherr-Getränkekühltruhen sind optimal für den professionellen Dauereinsatz ausgestattet. Für zuverlässige Leistung und Effizienz sorgen der langlebige, leise Kompressor und die hochwirksame Isolation. Die stabilen Glasschiebedeckel schließen selbst bei intensiver Beanspruchung dicht ab, verhindern Temperaturverlust und erlauben eine gute Warensicht. Über die stufenlose Temperaturregelung können zwischen +2 °C und +15 °C konstant gehalten werden. Das Stahlblechgehäuse und der rostfreie Aluminium-Innenbehälter machen die Kühltruhen unempfindlich gegen Stöße und ermöglichen eine leichte Reinigung.



Robuste Glasschiebedeckel.

Die Glasschiebedeckel des Modells MRHsc 2862 bestehen aus gehärtetem Einscheibensicherheitsglas und ermöglichen durch den schlanken, aber robusten Abdeckrahmen eine wirkungsvolle Warenpräsentation.



Stabile Lenkrollen.

Wenn Truhen häufig ihren Platz wechseln müssen, stellen Lenkrollen eine praktische Transporterleichterung dar. Die MRHsc-Modelle sind mit hochwertigen gummierten 50-mm-Lenkrollen ausgestattet.



Das Action-Area-Rack von Liebherr.

Mehr Ware auf gleicher Fläche präsentieren? Unser neues Action-Area-Rack macht es möglich. Mit diesem äußerst stabilen und tragfähigen Zubehörteil lassen sich unsere Kühl- und Gefriergeräte in beliebigen Kombinationen übereinander anordnen. Das bedeutet bis zu 65% mehr Volumen, ohne auch nur einen Millimeter zusätzliche Fläche zu verbrauchen. So können Sie deutlich mehr Produkte anbieten – und zwar unübersehbar auf Augenhöhe Ihrer Kunden. Setzen Sie mit dem Action-Area-Rack auffällige Verkaufsimpulse, z.B. im Kassenbereich oder auf einer Aktionsfläche. Nutzen Sie Ihr vorhandenes Platzangebot effektiver aus, auch dort, wo es eng ist. Oder wecken Sie die Kauflust Ihrer Kunden durch attraktive Saisonware. Im Sommer wollen Sie gekühlte Getränke über der Eistruhe anbieten? Oder vegane Pattys in der Grillsaison? Kein Problem, im Winter können Sie alles wieder anders anordnen.



Kühltruhen	MRHsc 2862	MRHsc 2852
Bruttorauminhalt	296 l	296 l
Außenmaße in mm (B/T/H)	1045/680/825	1045/680/825
Innenmaße in mm (B/T/H)	920/535/523	920/535/523
Energieeffizienzklasse ¹		
Energieverbrauch in 365 Tagen	153 kWh	134 kWh
Klimaklasse / Temperaturklasse	CC2/K4	CC2/K4
Umgebungstemperatur ²	+10 °C bis +30 °C	+10 °C bis +30 °C
Kältemittel	R 290	R 290
Geräusch-Schalleistung	42 dB(A)	42 dB(A)
Anschlusswert	1,5 A/90 W	1,5 A/90 W
Frequenz / Spannung	50 Hz / 220–240V~	50 Hz / 220–240V~
Kühlsystem	statisch	statisch
Abtauverfahren	manuell	manuell
Temperaturbereich	+2 °C bis +15 °C	+2 °C bis +15 °C
Deckelmateriale	Glasschiebedeckel	Aluminium-Schiebedeckel
Gehäusematerial / Farbe	Stahl / weiß	Stahl / weiß
Material Innenbehälter	Aluminium	Aluminium
Farbe Abdeckrahmen	grau	grau
Art der Steuerung	mechanische Steuerung	mechanische Steuerung
Anzahl Körbe	0	0
Maximale Körbeanzahl	4	4
Rollen	Lenkrollen	Lenkrollen
Schloss	nachrüstbar	nachrüstbar
Brutto- / Nettogewicht	58,7/51,3 kg	55,6/48,1 kg
Zubehör		
Steckschloss für geschäumte Deckel		7042835
Steckschloss für Glasschiebedeckel	7043660	
Korb groß (270 mm)	7111081	7111081
Korb klein (210 mm)	7111079	7111079
Regelknopf	auf Anfrage	auf Anfrage
Scannerschiene	7652063	7652063
Action-Area-Rack weiß	9031196	9031196

¹ Das komplette Spektrum der Effizienzklassen finden Sie auf S. 10. Entsprechend der EU-Verordnung 2019/2018.

² Gibt die Umgebungstemperatur an, bei der das Gerät sicher betrieben werden kann.

Kapitel: Display-Kühlgeräte

Side-by-Side-Set

Mit dem Side-by-Side-Set lassen sich zwei Display-Kühlgeräte einfach zu einem 120 cm breiten Doppeltürgerät umfunktionieren. Das über beide Geräte hinweg durchgehende Display sorgt für eine perfekte Präsentation der Marke.

Unterer Bodenrost

Ein stabiler Bodenrost sorgt dafür, dass auch der Geräte-Innenboden problemlos und kratzfrei für schwere Waren genutzt werden kann, beispielsweise für Getränkekisten oder Fässer.

Tragrost

Die Trageroste sind abriebfest beschichtet und bis zu 45 kg (bei 60 cm breiten Geräten) bzw. 60 kg (bei 75 cm breiten Geräten) belastbar. Ein stabiler Bodenrost sorgt dafür, dass auch der Geräte-Innenboden problemlos und kratzfrei für schwere Waren genutzt werden kann, beispielsweise für Getränkekisten oder Fässer.

Lochblechauflage

Die stabilen Trageroste sowie zusätzliche Lochblechauflagen gewährleisten die optimale Standfestigkeit von Flaschen. Getränke und Gebinde lagern somit stets sicher. Die Lochblechauflagen sind extrem belastbar und optimal geeignet für die Befüllung mit Getränken.

Schutzbügel

Der robuste Bügel schützt beim Transport von größeren Modellen sowohl den Verflüssiger an der Geräterückseite als auch die Unterseite optimal gegen Stöße. Ideal für den Gerätetransport mit dem LKW.

Rollen für Schutzbügel

Um den Gerätetransport zu erleichtern, können direkt am Schutzbügel auf der Hinterseite zwei stabile Rollen montiert werden. Dadurch lässt sich das Gerät wie mit einer Sackkarre bequem transportieren.

Scannerschiene

An der praktischen Scannerschiene lassen sich Preisschilder, Scancodes oder individuelle Werbebotschaften anbringen und optimal ablesen. So haben Sie alles schnell im Blick. Einfach die Scannerschiene an der Vorderseite der Roste aufstecken.



Holzrost

Der stabile Holzrost aus Rotbuche ist optimal auf die sichere Lagerung von Flaschen abgestimmt. Er verleiht dem Innenraum einen hochwertigen Charakter und ermöglicht neben der guten Übersicht auch bequemen Zugriff auf die Flaschen.

Flaschenrutsche

Auf der praktischen Flaschenrutsche werden 0,5-Liter-Flaschen immer vorn griffbereit gehalten. Zur Befüllung kann die Rutsche auf Teleskopschienen herausgezogen werden.

Schloss

Serienmäßig werden Geräte mit einheitlichen Standardschlössern ausgestattet (außer FKDv 4513). Dabei können mit einem Schlüssel gleich mehrere Geräte abgeschlossen werden. Sonderschließlösungen mit bis zu zehn Schlössern und Schlüsseln sind für die Modelle FKDv 42.. erhältlich. Für das Modell FKDv 4513, das serienmäßig kein Schloss enthält, kann ein Schloss als Zubehör bestellt werden.

Kapitel: Kühlgeräte mit Glastür und Volltür

Holzbord

Das stabile Holzbord aus Rotbuche ist optimal auf die sichere Lagerung von Flaschen abgestimmt. Er verleiht dem Innenraum einen hochwertigen Charakter und ermöglicht neben der guten Übersicht auch schnellen Zugriff auf die Flaschen.

Lochblechauflage

Die stabilen Trageroste sowie zusätzliche Lochblechauflagen gewährleisten die optimale Standfestigkeit von Flaschen. Getränke und Gebinde lagern somit stets sicher. Die Lochblechauflagen sind extrem belastbar und optimal geeignet für die Befüllung mit Getränken.

Flaschenrutsche-Dosenrutsche

Auf der Dosenrutsche werden Dosen immer vorn griffbereit gehalten. Zur Befüllung kann die Rutsche auf Teleskopschienen herausgezogen werden.

Tragoste

Die Tragoste sind abriebfest beschichtet und bis zu 45 kg belastbar.



Kapitel: Kühlgeräte mit Glastür und Volltür

Unterer Bodenrost

Ein stabiler Bodenrost sorgt dafür, dass auch der Geräte-Innenboden problemlos und kratzfrei für schwere Waren genutzt werden kann, beispielsweise für Getränkekisten oder Fässer.



Stellfüße und Rollen

Die Stellfüße bieten mit einer Höhe von 70–120 mm bzw. 120–150 mm ausreichend Bodenfreiheit und sorgen dafür, dass Sie auch unter dem Gerät bequem reinigen können. An vier Montierpunkten lassen sie sich leicht anschrauben. Ein Satz Stellfüße beinhaltet vier Stück. Die Rollen erleichtern den Transport und ermöglichen die Bodenreinigung unter den Geräten. Ein Satz Rollen beinhaltet vier Stück, je zwei Rollen besitzen eine Feststellbremse.



Scannerschienen

An der Scannerschiene lassen sich Preisschilder, Scancodes oder individuelle Werbebotschaften anbringen und optimal ablesen. So haben Sie alles schnell im Blick. Einfach die Scannerschiene an der Vorderseite des Rosts aufstecken.



Schutzbügel mit und ohne Räder

Ideal für den Gerätetransport: Der robuste Bügel schützt die Geräterückseite und die Unterseite optimal gegen Stöße. Um den Gerätetransport zu erleichtern, können direkt am Schutzbügel auf der Hinterseite zwei stabile Rollen montiert werden. Dadurch lässt sich das Gerät wie mit einer Sackkarre bequem transportieren.



Mechanisches Schloss mit verschiedenen Schlüsseln (10 Stück)

Das mechanische Schloss schützt Ihre eingelagerte Ware vor unerwünschtem Zugriff. Bei mehreren eingesetzten Geräten sind bis zu zehn Sonderschließungen mit verschiedenen Schlüsseln erhältlich.

Kapitel: Unterbaufähige Kühlgeräte

Auflagerost

Die Trageroste sind abriebfest beschichtet und bis zu 45 kg belastbar.

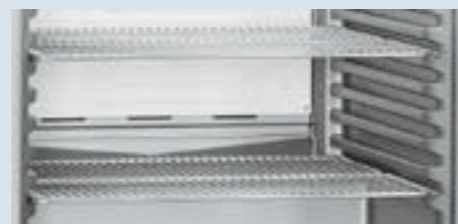

Set Verbindungselemente/Schloss

Um die vorhandene Stellfläche optimal zu nutzen, können Countertop-Kühler bzw. -Gefrierer mithilfe der Verbindungselemente sicher übereinander platziert werden.

Serienmäßig werden Geräte mit einheitlichen Standardschlössern ausgestattet. Dabei können mit einem Schlüssel gleich mehrere Geräte abgeschlossen werden. Sonderschließlösungen mit bis zu zehn Schlössern und Schlüsseln sind erhältlich.



Nachrüstsatz Rollen/Rollschienen

Der Rollen-Nachrüstsatz zur Festmontage erleichtert den Gerätetransport. Im Lieferumfang enthalten sind u. a. vier Rollen samt Montagezubehör.

Die stabilen Rollen (Durchmesser 30 mm) sorgen für einen leichten Transport bei einem Platzwechsel des Geräts. Um die optimale Standfestigkeit zu gewährleisten, dürfen an Geräten, die mit einem Verbindungsrahmen aufgestellt sind, keine Rollschienen angebracht werden. Dies ist nur bei Einzelgeräten zulässig.



Dekorrahmen aus Aluminium

Um das Liebherr-Kühlgerät optisch in eine Küchenfront zu integrieren, bietet sich der Dekorrahmen an. Das passende Frontfurnier kann mittels Dekorrahmen auf die Gerätetür fixiert werden.



Flaschenrutsche

Auf der praktischen Flaschenrutsche werden 0,5-Liter-Flaschen immer vorn griffbereit gehalten. Zur Befüllung kann die Rutsche auf Teleskopschienen herausgezogen werden.



Kapitel: Kühltruhen

Action-Area-Rack

Das Action-Area-Rack von Liebherr ist ein Zubehörteil, mit dem sich Kühl- und Gefriergeräte sowie Eistruhen und Getränkekühler von Liebherr flexibel und modular übereinander anordnen lassen.



Steckschloss für geschäumte Deckel/Steckschloss für Glasschiebedeckel

Um den Truheninhalt zu sichern, kann bei allen Modellen ein Steckschloss eingesetzt werden. Steckschloss für geschäumte Deckel passend für MRHsc 2852. Steckschloss für Glasschiebedeckel passend für MRHsc 2862.



Einhängekörbe

Mit den Einhängkörben lässt sich die Ware übersichtlich präsentieren.



Externer Regelknopf

Der externe Regelknopf erleichtert bei den MRHsc-Truhen den Zugang zum Thermostat, sodass die Temperatur einfacher verstellt werden kann. Er ist in sechs Farbvarianten erhältlich.



Scannerschienen

An der Scannerschiene lassen sich Preisschilder, Scancodes oder individuelle Werbebotschaften anbringen und optimal ablesen. So haben Sie alles schnell im Blick.



Gefriergeräte Tiefkühl- und Eiscremeindustrie

Der professionelle Dauereinsatz stellt an Gefriergeräte für die Tiefkühl- und Eiscremeindustrie spezielle Anforderungen. Deshalb achtet Liebherr bei der Entwicklung dieser Geräte genauestens darauf, Ihre Kundenwünsche durch hochwertige Qualität und innovative Ideen zu erfüllen. Hochisolierende Dämmstoffe in Verbindung mit leistungsstarken Kompressoren, effizienten Kühlmitteln und optimal aufeinander abgestimmten Kältekomponenten sowie präziser Elektronik sichern eine ausgezeichnete Kälteleistung – auch unter Extrembedingungen. Zudem sind die Geräte einfach zu reinigen und besonders wirtschaftlich im Verbrauch. Mit individuellen Marken- und Produktbrandings lassen sich entscheidende Anreize zum Impulskauf geben. Liebherr verfügt über ein umfangreiches Programm an Modellen für nahezu jeden Einsatzzweck, immer überzeugend durch Spitzenqualität und Top-Design. Auf Liebherr-Profi-Geräte ist Verlass – 24 Stunden am Tag und 365 Tage im Jahr.

Steigern Sie die Bekanntheit Ihrer Marke

Liebherr bietet zahlreiche Möglichkeiten, Gefriergeräte individuell und eindrucksvoll zu branden. Sie können dabei zwischen unterschiedlichen Verfahren und verschiedenen Modellen wählen. Auf Wunsch entwickeln wir für Sie eigene Gerätekonzepte, die Ihrer Marke und den spezifischen Anforderungen perfekt gerecht werden.



Individuelle Beklebung

Das gewünschte Branding wird abhängig von Stückzahl und Motiv entweder im Siebdruck- oder im Digitaldruckverfahren auf einen geeigneten Aufkleber aufgebracht, meist PVC-Folie. Dieser wird präzise auf das geschäumte Truhen- oder Schrankgehäuse aufgezogen.

Display-/Seitenwand-/Türbeklebung

Durch individuelle Farbgestaltung lässt sich Ihre Marke aufmerksamkeitsstark präsentieren und die Ware noch ansprechender in Szene setzen. Die Truhen-Seitenwände und Kunststoff-Endstücke am Truhenrahmen, sowie das Display und der Displayrahmen bei Gefriergeräten zur Verkaufsförderung können kundenspezifisch gestaltet werden.



Individuelle Farbgestaltung

Durch individuelle Farbgestaltung lässt sich Ihre Marke aufmerksamkeitsstark präsentieren und die Ware noch ansprechender in Szene setzen. Die Truhen-Seitenwände und Kunststoff-Endstücke am Truhenrahmen, sowie das Display und der Displayrahmen bei Gefriergeräten zur Verkaufsförderung können kundenspezifisch gestaltet werden.

Die Vorteile im Überblick

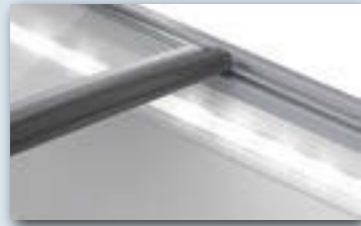

Energieeffiziente LED-Innenbeleuchtung für eine wirkungsstarke und überzeugende Angebotspräsentation. Optional ist ein Deckelschloss erhältlich.



Das **gehärtete Einscheibensicherheitsglas** ist bruchsicher, belastbar und bietet Stabilität im oberen Truhenbereich. Zudem wird dank der geringeren Wärmestrahlung eine optimale Sicht auf die eingelagerten Waren gewährleistet. Zur einfachen Handhabung und Reinigung kann der Deckel entfernt werden.

Der **meherteilige Rahmen aus Kunststoff und Aluminium** im attraktiven und modernen Design mit gerundeten Ecken sorgt für Stabilität sowie eine bessere Hygiene und schützt bei der Warenentnahme.



Die **hochdämmende Isolation** sorgt für konstante Temperaturen und reduziert den Energieverbrauch.

RoHS- und WEEE-konform dank umweltfreundlicher Materialien in Kombination mit optimaler Recyclingfähigkeit.



Stabile Lenkrollen erleichtern den Transport, wenn das Gerät umgestellt werden muss, und ermöglichen die komfortable Bodenreinigung unter dem Gerät.



Stabile Einhängkörbe erlauben eine übersichtliche Warenpräsentation.



Profildichtung für ein einfaches Öffnen und Schließen des Deckels.



Der **Stahl-Innenbehälter** mit gerundeten Ecken ist leicht zu reinigen, ermöglicht perfekte Hygiene und besitzt eine gute Fähigkeit zur Kälteleitung.



Das **Deckelschloss** schützt vor unbefugtem Zugang.

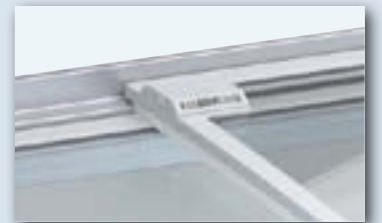

EFI 3553

Qualität bis ins Detail

Die Gefriertruhen von Liebherr sind speziell für extreme Anforderungen und hohe Belastungen im Profi-Bereich ausgelegt. Robuste Materialien, hochwertige Kältekomponenten und die qualitative Verarbeitung gewährleisten Langlebigkeit.

Zur wirkungsstarken Warenpräsentation tragen stabile Körbe und gut einsehbare Glasschiebedeckel bei. Im umfangreichen Verkaufstruhen-Programm finden Sie für jeden Anspruch das richtige Gerät mit den passenden Ausstattungsmerkmalen.



Leichtgängige Glasschiebedeckel.

Die leicht gebogenen Glasschiebedeckel der EFI-Truhen bestehen aus gehärtetem Einscheibensicherheitsglas. Durch die Profildichtungen und den über den Kompressor mit Heißgas beheizten Kunststoffrahmen lassen sich die Deckelhälften immer leicht bewegen.



Isolierter Schiebedeckel.

Dank der Verbundabdeckung aus Aluminium und Hart-PVC sind die mit festem Schaumstoff isolierten Deckel besonders belastbar. Die Oberseite ist mit einer kratzfesten Aluminiumarbeitsfläche versehen. Der schaumstoffisolierte Schiebedeckel ist als Alternative zu den Glasschiebedeckeln erhältlich. Ein Steckschloss ist als Zubehör lieferbar.



Das Action-Area-Rack von Liebherr.

Mehr Ware auf gleicher Fläche präsentieren? Unser neues Action-Area-Rack macht es möglich. Mit diesem äußerst stabilen und tragfähigen Zubehörteil lassen sich unsere Kühl- und Gefriergeräte in beliebigen Kombinationen übereinander anordnen. Das bedeutet bis zu 65% mehr Volumen, ohne auch nur einen Millimeter zusätzliche Fläche zu verbrauchen. So können Sie deutlich mehr Produkte anbieten – und zwar unübersehbar auf Augenhöhe Ihrer Kunden.



Stabilität und Design.

Dank der Kombination aus Kunststoffteilen und Aluminiumprofilen wirkt der Abdeckrahmen der EFI- und EFE-Modelle optisch besonders ansprechend. Der Stahl-Innenbehälter mit gerundeten Ecken ist leicht zu reinigen, rostfrei und kratzfest. Dabei sorgt der Stahl für eine hervorragende Kälteleitung.



Wirkungsstarke Warenpräsentation.

Die EFI/EFE-Gefriertruhen sind mit separat zuschaltbarer LED-Innenbeleuchtung ausgestattet. Diese ist horizontal und blendfrei in die Vorderseite des Innenbehälters integriert. Für Impuls- und Streicheis sind stabile Körbe in verschiedenen Größen erhältlich. Durch die flexible Anordnung kann der Innenraum stets optimal genutzt werden. Praktische Trennwände sind als Zubehör erhältlich.



Glasabschirmung.

Die robuste Glasabschirmung aus gehärtetem Sicherheitsglas schützt die Eiscreme beim Verkauf vor Verschmutzungen und unterstützt eine attraktive Warenpräsentation. Die besonders tiefe Glasabschirmung an der Vorderseite bietet eine hervorragende Sichtbarkeit, sodass Kunden die Waren problemlos aus verschiedenen Winkeln betrachten können. Dieser Effekt wird bei den Modellen EFI 3553 und EFI 4853 durch die LED-Innenbeleuchtung unterstrichen. Waffelhalter, Servietten und andere gängige Zubehörteile lassen sich bequem auf der flachen Ablagefläche abstellen (Nur für Zubehör).



Leiser durch Außenhautverflüssiger.

Durch den eingeschäumten Außenhautverflüssiger arbeiten die Eiscremetruhen sehr geräusch- und vibrationsarm – und das Gehäuse kann leicht gereinigt werden. Zudem bildet sich außen kein Schwitzwasser.



Stabile Lenkrollen.

Wenn Truhen häufig ihren Platz wechseln müssen, stellen Lenkrollen eine praktische Transporterleichterung dar. Alle EFE/EFI-Modelle sind mit hochwertigen gummierten 50-mm-Lenkrollen aus Polyurethan ausgestattet.



Impuls Verkaufstruhen	EFI 5653	LED	EFI 4853	LED	EFI 4453	LED
Breite	1885 mm		1675 mm		1465 mm	
Nettorauinhalt	408 l		355 l		302 l	
Außenmaße in mm (B/T/H)	1885/680/825		1675/680/825		1465/680/825	
Innenmaße in mm (B/T/H)	1760/535/490		1550/535/490		1340/535/490	
Warenpräsentationsfläche in m² (TDA)¹	1,03		0,91		0,79	
Energieeffizienzklasse²						
Energieverbrauch in 365 Tagen³	1205 kWh		990 kWh		764 kWh	
Klimaklasse/ Temperaturklasse	B/C1		B/C1		B/C1	
Umgebungstemperatur⁴	+10 °C bis +35 °C		+10 °C bis +35 °C		+10 °C bis +35 °C	
Kältemittel	R 290		R 290		R 290	
Geräusch-Schalleistung	52 dB(A)		52 dB(A)		52 dB(A)	
Anschlusswert	2,5 A/333 W		2,5 A/310 W		2,5 A/222 W	
Frequenz/ Spannung	50 Hz/220–240V~		50 Hz/220–240V~		50 Hz/220–240V~	
Kühlsystem/ Abtauverfahren	statisch/ manuell		statisch/ manuell		statisch/ manuell	
Temperaturbereich	–10 °C bis –24 °C		–10 °C bis –24 °C		–10 °C bis –24 °C	
Deckelmaterial	Glasschiebedeckel		Glasschiebedeckel		Glasschiebedeckel	
Gehäusematerial/ Farbe	Stahl/ weiß		Stahl/ weiß		Stahl/ weiß	
Material Innenbehälter	Stahl		Stahl		Stahl	
Farbe Abdeckrahmen	grau		grau		grau	
Art der Steuerung/ Temperaturanzeige	mechanische Steuerung/ innen analog		mechanische Steuerung/ innen analog		mechanische Steuerung/ innen analog	
Innenbeleuchtung	LED		LED		LED	
Anzahl Körbe	8		7		6	
Maximale Körbeanzahl (siehe Abbildung)	8		7		6	
Rollen	Lenkrollen		Lenkrollen		Lenkrollen	
Schloss	nachrüstbar		nachrüstbar		nachrüstbar	
Isolierung	60 mm		60 mm		60 mm	
Tauwasserablauf	ja		ja		ja	
Brutto- / Nettogewicht	90,7/80,9 kg		89,5/79,9 kg		76,4/67,4 kg	
Auch erhältlich ohne Beleuchtung	EFI 5603		EFI 4803		EFI 4403	
Zubehör						
Korb 270 mm/ Korb 210 mm	7111009/7111039		7111009/7111039		7111009/7111039	
Trenngitter 270 mm/ hohes Raster	7111031		7111031		7111031	
Trenngitter 210 mm/ hohes Raster	7111784		7111784		7111784	
Trenngitter 270 mm/ niedriges Raster	7111033		7111033		7111033	
Trenngitter 210 mm/ niedriges Raster	7111787		7111787		7111787	
Gummidämpfer grau	7266707		7266707		7266707	
Steckschloss für Glasschiebedeckel	7043660		7043660		7043660	
Glasaufsatz			9809162			
Streicheisbehälter	7741721		7741721		7741721	
Körbe für Streicheisbehälter	auf Anfrage		auf Anfrage		auf Anfrage	
Regelknopf	auf Anfrage		auf Anfrage		auf Anfrage	
Scannerschiene	7652174		7652066		7652065	

¹ Gemessen nach EN 16901.

² Das komplette Spektrum der Effizienzklassen finden Sie auf S. 10. Entsprechend der EU-Verordnung 2019/2018.

³ Gemessen bei ausgeschalteter Beleuchtung.

⁴ Gibt die Umgebungstemperatur an, bei der das Gerät sicher betrieben werden kann.



Impuls Verkaufstruhen	EFI 3553 LED	EFI 2853 LED	EFI 2153 LED	EFI 1453 LED
Breite	1255 mm	1045 mm	835 mm	625 mm
Nettorauminhalt	249 l	196 l	143 l	90 l
Außenmaße in mm (B/T/H)	1255/680/825	1045/680/825	835/680/825	625/680/825
Innenmaße in mm (B/T/H)	1130/535/490	920/535/490	710/535/490	500/535/490
Warenpräsentationsfläche in m² (TDA)¹	0,67	0,54	0,42	0,30
Energieeffizienzklasse²	D	D	D	D
Energieverbrauch in 365 Tagen³	726 kWh	593 kWh	470 kWh	402 kWh
Klimaklasse/ Temperaturklasse	B/C1	B/C1	B/C1	B/C1
Umgebungstemperatur⁴	+10 °C bis +35 °C	+10 °C bis +35 °C	+10 °C bis +35 °C	+10 °C bis +35 °C
Kältemittel	R 290	R 290	R 290	R 600a
Geräusch-Schalleistung	52 dB(A)	42 dB(A)	42 dB(A)	42 dB(A)
Anschlusswert	1,5 A/213 W	1,5 A/185 W	1,5 A/171 W	1,5 A/137 W
Frequenz/ Spannung	50 Hz/220–240V~	50 Hz/220–240V~	50 Hz/220–240V~	50 Hz/220–240V~
Kühlsystem/ Abtaufverfahren	statisch/ manuell	statisch/ manuell	statisch/ manuell	statisch/ manuell
Temperaturbereich	–10 °C bis –24 °C	–10 °C bis –24 °C	–10 °C bis –24 °C	–10 °C bis –24 °C
Deckelmaterial	Glasschiebedeckel	Glasschiebedeckel	Glasschiebedeckel	Glasschiebedeckel
Gehäusematerial/ Farbe	Stahl/ weiß	Stahl/ weiß	Stahl/ weiß	Stahl/ weiß
Material Innenbehälter	Stahl	Stahl	Stahl	Stahl
Farbe Abdeckrahmen	grau	grau	grau	grau
Art der Steuerung/ Temperaturanzeige	mechanische Steuerung/ innen analog	mechanische Steuerung/ innen analog	mechanische Steuerung/ innen analog	mechanische Steuerung/ innen analog
Innenbeleuchtung	LED	LED	LED	LED
Anzahl Körbe	5	4	3	2
Maximale Körbeanzahl (siehe Abbildung)	5	4	3	2
Rollen	Lenkrollen	Lenkrollen	Lenkrollen	Lenkrollen
Schloss	nachrüstbar	nachrüstbar	nachrüstbar	nachrüstbar
Isolierung	60 mm	60 mm	60 mm	60 mm
Tauwasserablauf	ja	ja	ja	ja
Brutto- / Nettogewicht	68,5/60,4 kg	60,5/56,6 kg	56,3/49,6 kg	45/41,9 kg
Auch erhältlich ohne Beleuchtung	EFI 3503	EFI 2803	EFI 2103	EFI 1403
Zubehör				
Korb 270 mm/ Korb 210 mm	7111009/7111039	7111009/7111039	7111009/7111039	7111009/7111039
Trenngitter 270 mm/ hohes Raster	7111031	7111031	7111031	7111031
Trenngitter 210 mm/ hohes Raster	7111784	7111784	7111784	7111784
Trenngitter 270 mm/ niedriges Raster	7111033	7111033	7111033	7111033
Trenngitter 210 mm/ niedriges Raster	7111787	7111787	7111787	7111787
Gummidämpfer grau	7266707	7266707	7266707	7266707
Steckschloss für Glasschiebedeckel	7043660	7043660	7043660	7043660
Glasaufsatz	9809160			
Streicheisbehälter	7741721	7741721	7741721	7741721
Körbe für Streicheisbehälter	auf Anfrage	auf Anfrage	auf Anfrage	auf Anfrage
Regelknopf	auf Anfrage	auf Anfrage	auf Anfrage	auf Anfrage
Scannerschiene	7652064	7652063	7652062	7652061
Action-Area-Rack weiß		9031196		

¹ Gemessen nach EN 16901.

² Das komplette Spektrum der Effizienzklassen finden Sie auf S. 10. Entsprechend der EU-Verordnung 2019/2018.

³ Gemessen bei ausgeschalteter Beleuchtung.

⁴ Gibt die Umgebungstemperatur an, bei der das Gerät sicher betrieben werden kann.



Verkaufstruhen	EFE 6052 LED	EFE 5152 LED	EFE 4652 LED	EFE 3852 LED
Breite	1885 mm	1675 mm	1465 mm	1255 mm
Nettorauminhalt	457 l	398 l	339 l	280 l
Außenmaße in mm (B/T/H)	1885/680/825	1675/680/825	1465/680/825	1255/680/825
Innenmaße in mm (B/T/H)	1760/535/523	1555/535/523	1340/535/523	1130/535/523
Warenpräsentationsfläche in m² (TDA)¹	1,03	0,91	0,78	0,66
Energieeffizienzklasse²				
Energieverbrauch in 365 Tagen³	1111 kWh	1044 kWh	750 kWh	601 kWh
Klimaklasse/ Temperaturklasse	B/C1	B/C1	B/C1	B/C1
Umgebungstemperatur⁴	+10 °C bis +35 °C	+10 °C bis +35 °C	+10 °C bis +35 °C	+10 °C bis +35 °C
Kältemittel	R 290	R 290	R 290	R 290
Geräusch-Schalleistung	52 dB(A)	52 dB(A)	52 dB(A)	52 dB(A)
Anschlusswert	2,5 A/306 W	2,5 A/287 W	2,5 A/223 W	1,5 A/218 W
Frequenz/ Spannung	50 Hz/220–240V~	50 Hz/220–240V~	50 Hz/220–240V~	50 Hz/220–240V~
Kühlsystem	statisch	statisch	statisch	statisch
Abtauverfahren	manuell	manuell	manuell	manuell
Temperaturbereich	-10 °C bis -24 °C	-10 °C bis -24 °C	-10 °C bis -24 °C	-10 °C bis -24 °C
Deckelmateriale	Glasschiebedeckel	Glasschiebedeckel	Glasschiebedeckel	Glasschiebedeckel
Gehäusematerial/ Farbe	Stahl/ weiß	Stahl/ weiß	Stahl/ weiß	Stahl/ weiß
Material Innenbehälter	Stahl	Stahl	Stahl	Stahl
Farbe Abdeckrahmen	grau	grau	grau	grau
Art der Steuerung	mechanische Steuerung	mechanische Steuerung	mechanische Steuerung	mechanische Steuerung
Temperaturanzeige	innen analog	innen analog	innen analog	innen analog
Innenbeleuchtung	LED	LED	LED	LED
Anzahl Körbe	0	0	0	0
Maximale Körbeanzahl	8	7	6	5
Rollen	Lenkrollen	Lenkrollen	Lenkrollen	Lenkrollen
Schloss	nachrüstbar	nachrüstbar	nachrüstbar	nachrüstbar
Isolierung	60 mm	60 mm	60 mm	60 mm
Tauwasserablauf	ja	ja	ja	ja
Brutto- / Nettogewicht	92,1 / 81,9 kg	79,5 / 74,2 kg	76,9 / 70,1 kg	69,3 / 61,2 kg
Auch erhältlich ohne Beleuchtung	EFE 6002	EFE 5102	EFE 4602	EFE 3802
Zubehör				
Korb 270 mm	7111011	7111011	7111011	7111011
Korb 210 mm	7111041	7111041	7111041	7111041
Trenngitter 270 mm	7111029	7111029	7111029	7111029
Trenngitter 210 mm	7111784	7111784	7111784	7111784
Gummidämpfer grau	7266707	7266707	7266707	7266707
Steckschloss für Glasschiebedeckel	7043660	7043660	7043660	7043660
Streicheisbehälter	7741721	7741721	7741721	7741721
Körbe für Streicheisbehälter	auf Anfrage	auf Anfrage	auf Anfrage	auf Anfrage
Regelknopf	auf Anfrage	auf Anfrage	auf Anfrage	auf Anfrage
Scannerschiene	7652174	7652066	7652065	7652064

¹ Gemessen nach EN 16901.

² Das komplette Spektrum der Effizienzklassen finden Sie auf S. 10. Entsprechend der EU-Verordnung 2019/2018.

³ Gemessen bei ausgeschalteter Beleuchtung.

⁴ Gibt die Umgebungstemperatur an, bei der das Gerät sicher betrieben werden kann.



Verkaufstruhen	EFE 3052 LED	EFE 2252 LED	EFE 1552 LED	EFE 1152 LED
Breite	1045 mm	835 mm	625 mm	751 mm
Nettorauminhalt	222 l	163 l	104 l	80 l
Außenmaße in mm (B/T/H)	1045/680/825	835/680/825	625/680/825	751/481/825
Innenmaße in mm (B/T/H)	920/535/523	710/535/523	500/535/523	605/315/657
Warenpräsentationsfläche in m² (TDA)¹	0,54	0,42	0,30	0,16
Energieeffizienzklasse²				
Energieverbrauch in 365 Tagen³	528 kWh	422 kWh	369 kWh	323 kWh
Klimaklasse/ Temperaturklasse	B/C1	B/C1	B/C1	B/C1
Umgebungstemperatur⁴	+10 °C bis +35 °C	+10 °C bis +35 °C	+10 °C bis +35 °C	+10 °C bis +35 °C
Kältemittel	R 290	R 600a	R 600a	R 600a
Geräusch-Schalleistung	52 dB(A)	42 dB(A)	42 dB(A)	42 dB(A)
Anschlusswert	1,5 A/192 W	1,5 A/144 W	1,5 A/129 W	1,5 A/123 W
Frequenz/ Spannung	50 Hz/220–240V~	50 Hz/220–240V~	50 Hz/220–240V~	50 Hz/220–240V~
Kühlsystem/ Abtauverfahren	statisch/ manuell	statisch/ manuell	statisch/ manuell	statisch/ manuell
Temperaturbereich	–10 °C bis –24 °C	–10 °C bis –24 °C	–10 °C bis –24 °C	–10 °C bis –24 °C
Deckelmaterial	Glasschiebedeckel	Glasschiebedeckel	Glasschiebedeckel	Glasschiebedeckel
Gehäusematerial/ Farbe	Stahl/ weiß	Stahl/ weiß	Stahl/ weiß	Stahl/ weiß
Material Innenbehälter	Stahl	Stahl	Stahl	Stahl
Farbe Abdeckrahmen	grau	grau	grau	grau
Art der Steuerung/ Temperaturanzeige	mechanische Steuerung/ innen analog	mechanische Steuerung/ innen analog	mechanische Steuerung/ innen analog	mechanische Steuerung/ innen analog
Innenbeleuchtung	LED	LED	LED	LED
Anzahl Körbe	0	0	0	0
Maximale Körbeanzahl	4	3	2	3
Rollen	Lenkrollen	Lenkrollen	Lenkrollen	Lenkrollen
Schloss	nachrüstbar	nachrüstbar	nachrüstbar	nachrüstbar
Isolierung	60 mm	60 mm	60 mm	60 mm
Tauwasserablauf	ja	ja	ja	ja
Brutto- / Nettogewicht	61,8/54,4 kg	50,5/47 kg	44/40,9 kg	42,7/39 kg
Auch erhältlich ohne Beleuchtung	EFE 3002	EFE 2202	EFE 1502	EFE 1102
Zubehör				
Korb 270 mm	7111011	7111011	7111011	
Korb 210 mm	7111041	7111041	7111041	
Korb 195 mm				7112788
Trenngitter 270 mm	7111029	7111029	7111029	
Trenngitter 210 mm	7111784	7111784	7111784	
Trenngitter 195 mm				7111712
Gummidämpfer grau	7266707	7266707	7266707	7266707
Steckschloss für Glasschiebedeckel	7043660	7043660	7043660	7043660
Streicheisbehälter	7741721	7741721	7741721	
Körbe für Streicheisbehälter	auf Anfrage	auf Anfrage	auf Anfrage	
Regelknopf	auf Anfrage	auf Anfrage	auf Anfrage	auf Anfrage
Scannerschiene	7652063	7652062	7652061	7652176
Action-Area-Rack weiß	9031196			

¹ Gemessen nach EN 16901.
² Das komplette Spektrum der Effizienzklassen finden Sie auf S. 10. Entsprechend der EU-Verordnung 2019/2018.
³ Gemessen bei ausgeschalteter Beleuchtung.
⁴ Gibt die Umgebungstemperatur an, bei der das Gerät sicher betrieben werden kann.



Verkaufstruhen	EFE 5100	EFE 4600	EFE 3800	EFE 3000	EFE 2200	EFE 1500
Breite	1675 mm	1465 mm	1255 mm	1045 mm	835 mm	625 mm
Nettorauminhalt	449 l	383 l	318 l	252 l	186 l	121 l
Außenmaße in mm (B/T/H)	1675/680/840	1465/680/840	1255/680/840	1045/680/840	835/680/840	625/680/840
Innenmaße in mm (B/T/H)	1550/535/585	1340/535/585	1130/535/585	920/535/585	710/535/585	500/535/585
Energieeffizienzklasse ¹						
Energieverbrauch in 365 Tagen	694 kWh	692 kWh	633 kWh	546 kWh	413 kWh	365 kWh
Klimaklasse/ Temperaturklasse	B/C1	B/C1	B/C1	B/C1	B/C1	B/C1
Umgebungstemperatur ²	+10 °C bis +35 °C	+10 °C bis +35 °C	+10 °C bis +35 °C	+10 °C bis +35 °C	+10 °C bis +35 °C	+10 °C bis +35 °C
Kältemittel	R 290	R 290	R 290	R 290	R 600a	R 600a
Geräusch-Schalleistung	52 dB(A)	52 dB(A)	52 dB(A)	42 dB(A)	42 dB(A)	42 dB(A)
Anschlusswert	2,5 A/196 W	2,5 A/173 W	1,5 A/157 W	1,5 A/132 W	1,5 A/120 W	1,5 A/119 W
Frequenz/ Spannung	50 Hz/220–240V~	50 Hz/220–240V~	50 Hz/220–240V~	50 Hz/220–240V~	50 Hz/220–240V~	50 Hz/220–240V~
Kühlsystem	statisch	statisch	statisch	statisch	statisch	statisch
Abtauverfahren	manuell	manuell	manuell	manuell	manuell	manuell
Temperaturbereich	-10 °C bis -24 °C	-10 °C bis -24 °C	-10 °C bis -24 °C	-10 °C bis -24 °C	-10 °C bis -24 °C	-10 °C bis -24 °C
Deckelmaterial	Aluminium-Schiebedeckel	Aluminium-Schiebedeckel	Aluminium-Schiebedeckel	Aluminium-Schiebedeckel	Aluminium-Schiebedeckel	Aluminium-Schiebedeckel
Gehäusematerial/ Farbe	Stahl/ weiß	Stahl/ weiß	Stahl/ weiß	Stahl/ weiß	Stahl/ weiß	Stahl/ weiß
Material Innenbehälter	Stahl	Stahl	Stahl	Stahl	Stahl	Stahl
Farbe Abdeckrahmen	grau	grau	grau	grau	grau	grau
Art der Steuerung	mechanische Steuerung	mechanische Steuerung	mechanische Steuerung	mechanische Steuerung	mechanische Steuerung	mechanische Steuerung
Temperaturanzeige	innen analog	innen analog	innen analog	innen analog	innen analog	innen analog
Anzahl Körbe	0	0	0	0	0	0
Maximale Körbeanzahl	7	6	5	4	3	2
Rollen	Lenkrollen	Lenkrollen	Lenkrollen	Lenkrollen	Lenkrollen	Lenkrollen
Schloss	nachrüstbar	nachrüstbar	nachrüstbar	nachrüstbar	nachrüstbar	nachrüstbar
Isolierung	60 mm	60 mm	60 mm	60 mm	60 mm	60 mm
Tauwasserablauf	ja	ja	ja	ja	ja	ja
Brutto- / Nettogewicht	72,5/67,2 kg	73,2/63,4 kg	59,5/55 kg	58,5/51 kg	52,2/47,5 kg	47,8/42 kg
Zubehör						
Korb 270 mm	7111011	7111011	7111011	7111011	7111011	7111011
Korb 210 mm	7111041	7111041	7111041	7111041	7111041	7111041
Trenngitter 270 mm	7111029	7111029	7111029	7111029	7111029	7111029
Trenngitter 210 mm	7111784	7111784	7111784	7111784	7111784	7111784
Gummidämpfer grau	7266707	7266707	7266707	7266707	7266707	7266707
Steckschloss für geschäumte Deckel	7042835	7042835	7042835	7042835	7042835	7042835
Streichisbehälter	7741721	7741721	7741721	7741721	7741721	7741721
Körbe für Streichisbehälter	auf Anfrage	auf Anfrage	auf Anfrage	auf Anfrage	auf Anfrage	auf Anfrage
Regelknopf	auf Anfrage	auf Anfrage	auf Anfrage	auf Anfrage	auf Anfrage	auf Anfrage
Scannerschiene	7652066	7652065	7652064	7652063	7652062	7652061
Action-Area-Rack weiß				9031196		

¹ Das komplette Spektrum der Effizienzklassen finden Sie auf S. 10. Entsprechend der EU-Verordnung 2019/2018.
² Gibt die Umgebungstemperatur an, bei der das Gerät sicher betrieben werden kann.

Die Vorteile im Überblick

Die leicht **wechselbare Dichtung** im Truhendeckel ermöglicht optimale Hygiene, dichtes Schließen und verlängert die Lebensdauer der Truhe.

In die **Außenhaut eingeschäumter Verflüssiger** zur Kälteerzeugung für leisen, vibrationsarmen Betrieb.



Der stabile **Truhendeckel** (Edelstahl oder Weiß) lässt sich auch als zusätzliche Arbeitsfläche nutzen.



Durchgehende **ergonomische Griffmulde** für komfortables Öffnen und Schließen.

Kein Energieverlust und optimale Energieeffizienz durch **hochwirksame Isolation**.

Kein Kondenswasser am **Gehäuse** und leicht zu reinigende Außenhaut für perfekte Hygiene.



Innenbehälter aus robustem, beschichtetem Stahlblech für mehr Langlebigkeit und einfache Reinigung.



Optimale Übersichtlichkeit durch **LED-Beleuchtung** im Innenraum.

Stabile Lenkrollen erleichtern den Transport und ermöglichen die komfortable Bodenreinigung unter der Truhe.

Sicherheit vor unerlaubtem Zugriff durch **robustes Schloss**.



Mehr Übersichtlichkeit und Flexibilität bei der Aufteilung der Waren durch **stabile Gitterkörbe zum Einhängen**.



Mehr Energieeffizienz und Nachhaltigkeit durch **natürliches und FKW-freies Kältemittel R 600a** in Verbindung mit leistungsstarken Kompressoren.

Extrem robuster, stabiler und verwindungsfreier Truhenkorpus selbst für intensive Belastungen.

Stop Frost

Selteneres Abtauen dank eisfreiem Gefrierinnenraum durch **StopFrost-System** sowie müheloses wiederholtes Öffnen durch Vermeidung von Unterdruck.

Frost Protect

Maximale Flexibilität in der Wahl des Aufstellorts durch **erweiterten Umgebungstemperaturbereich** von **-15 °C bis +43 °C**.

Mehr Lagersicherheit durch **analoge Temperaturanzeige** mit gradgenauer Angabe der Innenraumtemperatur, einstellbar von **-14 °C bis -24 °C**.



EFL 6056



Gefriertruhen	EFL 6056	EFL 6055	EFL 4656	EFL 4655	EFL 3056	EFL 3055
Breite	1885 mm	1885 mm	1465 mm	1465 mm	1045 mm	1045 mm
Rauminhalt	542 l	542 l	404 l	404 l	266 l	266 l
Außenmaße in mm (B/T/H)	1885/720/825	1885/720/825	1465/720/825	1465/720/825	1045/720/825	1045/720/825
Innenmaße in mm (B/T/H)	1760/535/610	1760/535/610	1340/535/610	1340/535/610	920/535/610	920/535/610
Energieeffizienzklasse ¹						
Energieverbrauch in 365 Tagen ²	385 kWh	385 kWh	331 kWh	331 kWh	272 kWh	272 kWh
Klimaklasse	SN-T	SN-T	SN-T	SN-T	SN-T	SN-T
Umgebungstemperatur ³	-15 °C bis +43 °C	-15 °C bis +43 °C	-15 °C bis +43 °C	-15 °C bis +43 °C	-15 °C bis +43 °C	-15 °C bis +43 °C
Kältemittel	R 600a	R 600a	R 600a	R 600a	R 600a	R 600a
Luftschallemission	33 dB(A)	33 dB(A)	33 dB(A)	33 dB(A)	33 dB(A)	33 dB(A)
Luftschallemissionsklasse	B	B	B	B	B	B
Anschlusswert	1,5 A/200 W	1,5 A/200 W	1,5 A/150 W	1,5 A/150 W	1,5 A/150 W	1,5 A/150 W
Frequenz / Spannung	50 Hz/220-240V~	50 Hz/220-240V~	50 Hz/220-240V~	50 Hz/220-240V~	50 Hz/220-240V~	50 Hz/220-240V~
Kühlsystem	statisch	statisch	statisch	statisch	statisch	statisch
Abtauverfahren	manuell	manuell	manuell	manuell	manuell	manuell
Temperaturbereich	-14 °C bis -24 °C	-14 °C bis -24 °C	-14 °C bis -24 °C	-14 °C bis -24 °C	-14 °C bis -24 °C	-14 °C bis -24 °C
Deckelmaterial	Edelstahl	Stahl	Edelstahl	Stahl	Edelstahl	Stahl
Gehäusematerial / Farbe	Stahl / weiß	Stahl / weiß	Stahl / weiß	Stahl / weiß	Stahl / weiß	Stahl / weiß
Material Innenbehälter	vorbeschichteter Stahl	vorbeschichteter Stahl	vorbeschichteter Stahl	vorbeschichteter Stahl	vorbeschichteter Stahl	vorbeschichteter Stahl
Farbe Abdeckrahmen	grau	grau	grau	grau	grau	grau
Art der Steuerung	mechanische Steuerung	mechanische Steuerung	mechanische Steuerung	mechanische Steuerung	mechanische Steuerung	mechanische Steuerung
Temperaturanzeige	außen analog	außen analog	außen analog	außen analog	außen analog	außen analog
Innenbeleuchtung	LED	LED	LED	LED	LED	LED
Anzahl Körbe	3	3	2	2	2	2
Maximale Körbeanzahl	8	8	6	6	4	4
Griff	Griffmulde	Griffmulde	Griffmulde	Griffmulde	Griffmulde	Griffmulde
Rollen	Lenkrollen	Lenkrollen	Lenkrollen	Lenkrollen	Lenkrollen	Lenkrollen
Schloss	vorhanden	vorhanden	vorhanden	vorhanden	vorhanden	vorhanden
Isolierung	60 mm	60 mm	60 mm	60 mm	60 mm	60 mm
Tauwasserablauf	ja	ja	ja	ja	ja	ja
Brutto- / Nettogewicht	99/89 kg	99/89 kg	90/81 kg	90/81 kg	75/68 kg	75/68 kg
Zubehör						
Korb 270 mm	7111045	7111045	7111045	7111045	7111045	7111045
Korb 210 mm	7111047	7111047	7111047	7111047	7111047	7111047
Rollen-Set ⁴	9882600	9882600	9882600	9882600	9882600	9882600

¹ Das komplette Spektrum der Effizienzklassen finden Sie auf S. 10. Entsprechend der EU-Verordnung 2019/2016.

² Gemessen bei ausgeschalteter Beleuchtung.

³ Gibt die Umgebungstemperatur an, bei der das Gerät sicher betrieben werden kann.

⁴ bestehend aus 2 Rollen mit Bremse, 2 Rollen ohne Bremse, Montagematerial.

Die Vorteile im Überblick



Das durch **energieeffiziente LEDs hinterleuchtete Display** erhöht die Aufmerksamkeit für das Gerät und seinen Inhalt. Das Displayfeld kann individuell angepasst und parallel zur Innenbeleuchtung geschaltet werden. Für Gehäuse und Türrahmen bestehen diverse Farboptionen.

Individuelle **Brandingoptionen** im Display, am Gehäuse und Türrahmen steigern die Aufmerksamkeit für Produkte oder ein Unternehmen und unterstützen die Verkaufsförderung.

Das **NoFrost-Modul** ist hinter dem Display verbaut und erlaubt eine maximale Nutzung des Innenraums.



Das **leistungsfähige dynamische Kühlsystem** sorgt für schnelles Abkühlen frisch eingebrachter Ware und eine gleichmäßige Kühltemperatur im gesamten Innenraum.



Der **robuste Stangengriff** ist ergonomisch, leicht greifbar und leicht zu reinigen.



Die **stabilen Tragroste** sind kunststoffbeschichtet und bis 50 kg extrem belastbar. Bequeme Entnahme bei 90° Türöffnung möglich.



Der **tiefgezogene Innenbehälter** aus lebensmittelechtem Polystyrol ist geruchsneutral, sehr robust und langlebig. Dank großer, leicht zu reinigender Eckrädern ermöglicht er perfekte Hygiene.

Das **natürliche und umweltfreundliche Kältemittel R 290** ist FKW-frei und in Verbindung mit leistungsstarken Kompressoren sehr energieeffizient.



Die **hocheffiziente Heißgasabtauung** verkürzt die Abtauzeit auf ca. 10 Minuten, wodurch der Temperaturanstieg im Gerät deutlich verringert wird. Die Qualität der Lebensmittel bleibt so länger erhalten, da die Produkte während der Abtauphase nicht entnommen werden müssen und sie keinen unnötigen Temperaturschwankungen ausgesetzt werden.

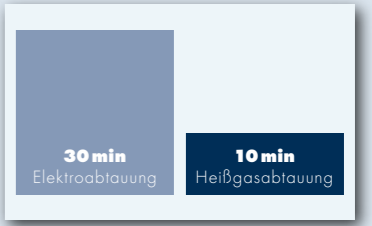

Die **beidseitig angebrachte vertikale LED-Beleuchtung** sorgt für eine gute Ausleuchtung des Innenraums und trägt durch die optimale Warenpräsentation zur Verkaufsförderung bei.



Zur komfortablen Bedienung der Geräte bleiben die Glastüren mit **Aluminiumrahmen** ab einem Öffnungswinkel von 90° geöffnet. So können größere Warenmengen bequem bestückt oder entnommen werden. Unter 60° schließen die Türen mithilfe der Magnetdichtung von selbst, um Kälteverlust zu verhindern.



Die **Isolierglastür** mit Dreifachverglasung **verhindert Kälteverlust** und Kondensatbildung.



Der im unteren Bereich des Innenbehälters angebrachte Air-Stream-Breaker unterbricht den Luftstrom vom Innenraum auf die Glasscheibe und **verhindert so das Kondensieren von Wasser an der Tür**. Auch die verbesserte Glastürisolierung wirkt der Kondensatbildung an der Tür entgegen und ermöglicht so eine optimale Warenpräsentation.



Die spezielle **Anti-Beschlag-Folie** verzögert deutlich das Beschlagen der Tür nach dem Öffnen und Schließen und sorgt so stets für eine optimale Sicht auf die eingelagerten Produkte.

Die **digitale Temperaturanzeige** informiert gradgenau über die eingestellte Temperatur im Innenraum. Über die präzise Elektronik ist der Temperaturbereich einstellbar von -10 °C bis -25 °C.

Das **robuste Schloss** verhindert unerwünschten Zugriff.

FDv 4643

Optimale Warenpräsentation für Tiefkühlkost

Eine ansprechende Warenpräsentation ist entscheidende Voraussetzung, um die Aufmerksamkeit der Kunden auf Produkte zu lenken. Die modernen und energieeffizienten Glastür-Gefriergeräte im attraktiven Anthrazit-Aluminium-Design bieten dafür verkaufsunterstützende Pluspunkte: Die beidseitig angebrachte vertikale LED-Beleuchtung sorgt für eine hervorragende Ausleuchtung des Innenraums. Dank einer speziellen Anti-Beschlag-Folie, wird beim Öffnen der Glastür das Beschlagen der Innenseite deutlich verzögert, was eine gute und ungetrübte Sicht auf die Ware ermöglicht. Der neu integrierte Air-Stream-Breaker in Kombination mit einer verbesserten Glastürisolation verhindert das Kondensieren von Wasser an der Tür, wodurch stets die beste Warensicht gewährleistet ist.



Anti-Beschlag-Folie für klare Sicht

Die spezielle Anti-Beschlag-Folie verzögert deutlich das Beschlagen der Tür nach dem Öffnen und Schließen und sorgt so stets für eine optimale Sicht auf die eingelagerten Produkte.

Geringerer Energieverbrauch

Dank der verbesserten Glastürisolation kann der Energieverbrauch deutlich gesenkt werden. Zudem unterstützt die dreischichtige Glasscheibe die hervorragende Effizienz der Gefriergeräte.



Keine Kondensatbildung

Der im unteren Bereich des Innenbehälters angebrachte Air-Stream-Breaker FDv 4643 und Fv 3643 unterbricht den Luftstrom vom Innenraum auf die Glasscheibe und verhindert so das Kondensieren von Wasser an der Tür. Auch die verbesserte Glastürisolation wirkt der Kondensatbildung an der Tür entgegen und ermöglicht so eine optimale Warenpräsentation.



Gefriergeräte zur Verkaufsförderung	
Brutto- / Nutzinhalt	
Außenmaße in mm (B/T/H)	
Innenmaße in mm (B/T/H)	
Warenpräsentationsfläche in m² (TDA)¹	
Energieeffizienzklasse ²	
Energieverbrauch in 365 Tagen ³	
Klimaklasse/ Temperaturklasse	
Umgebungstemperatur ⁴	
Kältemittel	
Geräusch-Schalleistung	
Anschlusswert	
Frequenz/ Spannung	
Kühlsystem	
Abtauverfahren	
Temperaturbereich	
Gehäusematerial/ Farbe	
Türmaterial	
Material Innenbehälter	
Art der Steuerung	
Temperaturanzeige	
Alarm bei Störung	
Innenbeleuchtung	
Verstellbare Ablageflächen	
Material Ablageflächen	
Belastbarkeit Ablagefläche	
Griff	
Rollen	
Schloss	
Türe selbstschließend	
Türanschlag	
Isolierung	
Brutto- / Nettogewicht	
Zubehör	
Korb 30 Liter	
Trenngitter für den Korb 30 Liter	
Scannerschiene	
Auffagerost kunststoffbeschichtet	
Tragrost grau / schwarz / weiß	
Set Verbindungselemente links weiß / silber	
Set Verbindungselemente rechts weiß / silber	
Action-Area-Rack weiß	

FDv 4643	No Frost	LED	Fv 3643	No Frost	LED	Fv 913 Premium	No Frost	LED	F 913	LED
461 / 307 l			365 / 231 l			93 / 66 l			93 / 77 l	
670 / 730 / 1957			670 / 730 / 1659			497 / 558 / 816			497 / 558 / 816	
532 / 568 / 1275			532 / 597 / 969			377 / 371 / 611			377 / 430 / 611	
0,73			0,65			0,25			0,25	
1453 kWh			1376 kWh			1007 kWh			842 kWh	
4/L1			4/L1			4/L1			4/L1	
+10 °C bis +30 °C			+10 °C bis +30 °C			+10 °C bis +30 °C			+10 °C bis +30 °C	
R 290			R 290			R 290			R 290	
62 dB(A)			62 dB(A)			60 dB(A)			50 dB(A)	
4,4 A / 530 W			4,4 A / 165,08 W			1,5 A / 250 W			1,5 A / 240 W	
50 Hz / 220 – 240V~			50 Hz / 220 – 240V~			50 Hz / 220 – 240V~			50 Hz / 200 – 240V~	
dynamisch			dynamisch			dynamisch			statisch	
automatisch			automatisch			automatisch			manuell	
-10 °C bis -25 °C			-10 °C bis -25 °C			-10 °C bis -25 °C			-10 °C bis -25 °C	
Stahl / weiß			Stahl / weiß			Stahl / silver			Stahl / silver	
Glas			Glas			Isolierglastür			Isolierglastür	
Kunststoff weiß			Kunststoff weiß			Stahl			Stahl	
elektronische Steuerung			elektronische Steuerung			elektronische Steuerung			mechanische Steuerung	
außen digital			außen digital			außen digital			innen analog	
optisch und akustisch			optisch und akustisch			optisch und akustisch			LED-Längsbeleuchtung rechts, separat schaltbar und stufenlos dimmbar	
LED			LED			LED-Längsbeleuchtung rechts, separat schaltbar und stufenlos dimmbar			LED-Längsbeleuchtung rechts, stufenlos dimmbar	
4			3			2			2	
Roste kunststoffbeschichtet			Roste kunststoffbeschichtet			Roste kunststoffbeschichtet			Roste kunststoffbeschichtet	
50 kg			50 kg			30 kg			30 kg	
Ergonomischer Stangengriff			Ergonomischer Stangengriff			Griffmulde			Griffmulde	
2 Lenkrollen und 2 feste Rollen			2 Lenkrollen und 2 feste Rollen							
vorhanden			vorhanden			vorhanden			vorhanden	
ja			ja			ja			ja	
rechts wechselbar			rechts wechselbar			rechts wechselbar			rechts wechselbar	
67 mm			67 mm			60 mm			60 mm	
154 / 141 kg			136 / 125 kg			48,9 / 46,4 kg			47,8 / 45,3 kg	
7111758			7111758							
7111759			7111759							
7443779			7443779			auf Anfrage			auf Anfrage	
7438722			7438722							
						7113296 / 7113294 / 7113290			7113350 / 7113348 / 7113298	
						9875023 / 9875167			9875023 / 9875167	
						9875025 / 9875197			9875025 / 9875197	
						9031196			9031196	

1 Gemessen nach EN 23953.
 2 Das komplette Spektrum der Effizienzklassen finden Sie auf S. 10. Entsprechend der EU-Verordnung 2019/2018.
 3 Gemessen bei ausgeschalteter Beleuchtung.
 4 Gibt die Umgebungstemperatur an, bei der das Gerät sicher betrieben werden kann.

Kapitel: Gefriertruhen

Streicheisbehälter

Die Streicheisbehälter aus Edelstahl haben 5 Liter Fassungsvermögen, sind robust verarbeitet und besonders leicht zu reinigen. Sie ermöglichen perfekte Hygiene und passen optimal in die Drahtkörbe der Liebherr-Eiscremetruhen.



Glasaufsatz

Der robuste Glasaufsatz aus Einscheibensicherheitsglas (ESG) schützt das Speiseeis vor Verunreinigung beim Verkauf und unterstützt die attraktive Warenpräsentation. Durch die extratiefe Front des Glasaufsatzes ist eine gute Warensicht gewährleistet, sodass Kunden aus verschiedenen Blickwinkeln immer eine gute Sicht auf die ausgestellte Ware haben. Dazu trägt auch die LED-Innenbeleuchtung bei den Geräten EFI 4853 und EFI 3553 bei. Auf der flachen Abstellfläche können Waffelhalter, Servietten oder weiteres typisches Eiszubehör komfortabel abgestellt werden.



Trenngitter

Die Trenngitter für Körbe tragen zur optimalen Warenpräsentation bei und helfen, den Innenraum flexibel zu strukturieren.



Körbe für Streicheisbehälter

Die robusten Körbe für Streicheisbehälter sind speziell für EFI/EFE-Truhen ausgelegt. In die Körbe lassen sich die Behälter optimal einstellen. So kann das Eis perfekt präsentiert werden. Zudem lässt es sich beim Verkauf von Eiskugeln gut portionieren.



Einhängekörbe

Mit den Eihängekörben lässt sich die Ware übersichtlich präsentieren.



Steckschloss für geschäumte Deckel

Um den Truheninhalt zu sichern, kann bei allen Modellen ein Steckschloss eingesetzt werden. Steckschloss für geschäumte Deckel passend für alle EFE-Modelle.



Steckschloss für Glasschiebedeckel

Um den Truheninhalt zu sichern, kann bei allen Modellen ein Steckschloss eingesetzt werden. Steckschloss für Glasschiebedeckel passend für alle EFI- und EFE-Modelle.



Externer Regelknopf

Der externe Regelknopf erleichtert bei den Truhen den Zugang zum Thermostat, sodass die Temperatur verstellt werden kann. Er ist in sechs Farbvarianten erhältlich.



Scannerschiene

An der praktischen Scannerschiene lassen sich Preisschilder, Scancodes oder individuelle Werbebotschaften anbringen und optimal ablesen. So haben Sie alles schnell im Blick.



Action-Area-Rack

Das Action-Area-Rack von Liebherr ist ein Zubehörteil, mit dem sich Kühl- und Gefriergeräte sowie Eistruhen und Getränke-kühler von Liebherr flexibel und modular übereinander anordnen lassen.



Kapitel: Gefriergeräte zur Verkaufsförderung

Korb / Trenngitter für Korb

Der stabile Korb hat 30 Liter Fassungsvermögen. / Die Trenngitter für Körbe tragen zur optimalen Warenpräsentation bei und helfen, den Innenraum flexibel zu strukturieren.



Scannerschiene

An der praktischen Scannerschiene lassen sich Preisschilder, Scancodes oder individuelle Werbebotschaften anbringen und optimal ablesen. So haben Sie alles schnell im Blick. Einfach die Scannerschiene an der Vorderseite der Roste aufstecken.



Tragrost

Die kunststoffbeschichteten Tragroste sind höhenverstellbar und erlauben eine variable Nutzung des Innenraums für verschiedene Tiefkühlprodukte. Die engmaschigen Roste sind extrem belastbar und geben der Ware immer einen sicheren Stand.



Set Verbindungselemente

Um die vorhandene Stellfläche optimal zu nutzen, können Countertop-Kühler bzw. -Gefrierer mithilfe der Verbindungselemente sicher übereinander platziert werden.





Unser Katalogprogramm

Liebherr-Gewerbegeräte finden Sie überall, wo Service und Beratung großgeschrieben werden: Im Fachgeschäft!

Den Überblick zu weiteren Liebherr-Geräten finden Sie in unseren Katalogen. Erhältlich im Handel oder unter home.liebherr.com.



BIM-Daten ab sofort verfügbar

Durch die Zusammenarbeit von Liebherr-Hausgeräte und Specifi® haben Planer und Händler weltweit Zugang zu einer digitalen Liebherr-Hausgeräte-Bibliothek mit BIM-Modellen für die Bereiche Food Service und Scientific. Kompatibel mit AutoCAD® und Revit. home.liebherr.com/bimdata

